

## SERMAYE PİYASASI KURULU

BATISÖKE SÖKE ÇİMENTO SANAYİİ TÜRK ANONİM ŞİRKETİ

PAYLARIN HALKA ARZINDA KULLANILACAK  
TEK BELGEDEN MEYDANA GELEN TASLAK İZAHNAME

Batisöke Söke  
Çimento San. T.A.Ş.

AKMUTARIM MENKUL DEĞERLER  
ANONİM ŞİRKETİ

## BATISÖKE SÖKE ÇİMENTO SANAYİİ TÜRK ANONİM ŞİRKETİ

### İZAHNAME-TASLAK

Bu izahname, Sermaye Piyasası Kurulu (Kurul)'unca ...../...../..... tarihinde onaylanmıştır.

Ortaklığımızın ödenmiş sermayesinin 78.750.000 TL'den 260.000.000 TL'ye çıkarılması nedeniyle artırılabilecek bedelli 181.250.000 TL nominal değerli paylarının halka arzına ilişkin izahnamedir.

İzahnamenin onaylanması, izahnamede yer alan bilgilerin doğru olduğunun Kurulca tekeffülü anlamına gelmeyeceği gibi, izahnameye ilişkin bir tavsiye olarak da kabul edilemez. Ayrıca halka arz edilecek payların fiyatının belirlenmesinde Kurulun herhangi bir takdir ya da onay yetkisi yoktur.

Halka arz edilecek paylara ilişkin yatırım kararları izahnamenin bir bütün olarak değerlendirilmesi sonucu verilmelidir.

Bu izahname, ortaklığımızın [www.batisoke.com.tr](http://www.batisoke.com.tr) ve halka arzda satışa aracılık edecek Ak Yatırım Menkul Değerler A.Ş.'nin [www.akyatirim.com.tr](http://www.akyatirim.com.tr) adresli internet siteleri ile Kamuyu Aydınlatma Platformu (KAP)'da ([www.kap.org.tr](http://www.kap.org.tr)) yayımlanmıştır. Ayrıca başvuru yerlerinde incelemeye açık tutulmaktadır.

Sermaye Piyasası Kanunu (SPKn)'nın 10'uncu maddesi uyarınca, izahnamede ve izahnamenin eklerinde yer alan yanlış, yanıltıcı ve eksik bilgilerden kaynaklanan zararlardan ihraççı sorumludur. Zararın ihraççıdan tazmin edilememesi veya edilemeyeceğinin açıkça belli olması halinde; halka arz edenler, ihraca aracılık eden lider yetkili kuruluş, varsa garantör ve ihraççının yönetim kurulu üyeleri kusurlarına ve durumun gereklerine göre zararlar kendilerine yükletilebildiği ölçüde sorumludur. Ancak, izahnamenin diğer kısımları ile birlikte okunduğu takdirde özetin yanıltıcı, hatalı veya tutarsız olması durumu hariç olmak üzere, sadece özete bağlı olarak ilgililere herhangi bir hukuki sorumluluk yüklenemez. Bağımsız denetim, derecelendirme ve değerlendirme kuruluşları gibi izahnameyi oluşturan belgelerde yer almak üzere hazırlanan raporları hazırlayan kişi ve kurumlar da hazırladıkları raporlarda yer alan yanlış, yanıltıcı ve eksik bilgilerden SPKn hükümleri çerçevesinde sorumludur.

Batisöke Söke  
Çimento San. T.A.Ş.

AK YATIRIM MENKUL DEĞERLER  
ANONİM ŞİRKETİ

## GELECEĐE YÖNELİK AÇIKLAMALAR

Bu izahname, “düşünölmektedir”, “planlanmaktadır”, “hedeflenmektedir”, “tahmin edilmektedir”, “beklenmektedir” gibi kelimelerle ifade edilen geleceĐe yönelik açıklamalar içermektedir. Bu tür açıklamalar belirsizlik ve risk içermekte olup, sadece izahnamenin yayım tarihindeki öngöröleri ve beklentileri göstermektedir. Birçok faktör, ihraççının geleceĐe yönelik açıklamalarının öngörölerinden çok daha farklı sonuçlanmasına yol açabilecektir.

  
Bafısöke Söke  
Cimento San. T.A.Ş.

  
AK YATIRIM MENKUL DEĐERLER  
ANONİM ŐİRKETİ

## İÇİNDEKİLER

Bölüm No	Bölüm Adı	Sayfa No
1	İZAHNAMENİN SORUMLULUĞUNU YÜKLENE KİŞİLER	6-7
2	ÖZET	8-15
3	BAĞIMSIZ DENETÇİLER	16
4	SEÇİLMİŞ FİNANSAL BİLGİLER	16-18
5	RİSK FAKTÖRLERİ	18-20
6	İHRAÇÇI HAKKINDA BİLGİLER	20-23
7	FAALİYETLER HAKKINDA GENEL BİLGİLER	23-25
8	GRUP HAKKINDA BİLGİLER	25-28
9	MADDİ DURAN VARLIKLAR HAKKINDA BİLGİLER	28-31
10	FAALİYETLERE VE FİNANSAL DURUMA İLİŞKİN DEĞERLENDİRMELER	32-33
11	İHRAÇÇININ FON KAYNAKLARI	34
12	EĞİLİM BİLGİLERİ	34-35
13	KÂR TAHMİNLERİ VE BEKLENTİLERİ	35
14	İDARİ YAPI, YÖNETİM ORGANLARI VE ÜST DÜZEY YÖNETİCİLER	36-44
15	ÜCRET VE BENZERİ MENFAATLER	45
16	YÖNETİM KURULU UYGULAMALARI	45-48
17	PERSONEL HAKKINDA BİLGİLER	48
18	ANA PAY SAHİPLERİ	49-50
19	İLİŞKİLİ TARAFLAR VE İLİŞKİLİ TARAFLARLA YAPILAN İŞLEMLER HAKKINDA BİLGİLER	50-51
20	DİĞER BİLGİLER	51-56
21	ÖNEMLİ SÖZLEŞMELER	57
22	İHRAÇÇININ FİNANSAL DURUMU VE FAALİYET SONUÇLARI HAKKINDA BİLGİLER	57-60
23	İHRAÇ VE HALKA ARZ EDİLECEK PAYLARA İLİŞKİN BİLGİLER	60-67
24	HALKA ARZA İLİŞKİN HUSUSLAR	67-75
25	BORSADA İŞLEM GÖRMEYE İLİŞKİN BİLGİLER	75
26	MEVCUT PAYLARIN SATIŞINA İLİŞKİN BİLGİLER İLE TAAHHÜTLER	75-76
27	HALKA ARZ GELİRİ VE MALİYETLERİ	76-77
28	SULANMA ETKİSİ	77
29	UZMAN RAPORLARI VE ÜÇÜNCÜ KİŞİLERDEN ALINAN BİLGİLER	78
30	PAYLAR İLE İLGİLİ VERGİLENDİRME ESASLARI	78-80
31	İHRAÇÇI VEYA HALKA ARZ EDEN TARAFINDAN VERİLEN İZİN HAKKINDA BİLGİ	81-82
32	İNCELEMAYA AÇIK BELGELER	82
33	EKLER	82

Batisöke Söke  
Çimento San. T.A.Ş.

## KISALTMA VE TANIMLAR

A.Ş.	: Anonim Şirket
BİST	: Borsa İstanbul A.Ş.
EUR,EURO,Avro	: Avrupa Birliği Para Birimi
KAP	: Kamuyu Aydınlatma Platformu
MKK	: Merkezi Kayıt Kuruluşu A.Ş.
MKS	: Merkezi Kaydi Sistem
SPK	: Sermaye Piyasası Kurulu
SPKn.	: Sermaye Piyasası Kanunu
Şirket/İhraççı	: Batısöke Söke Çimento Sanayii Türk Anonim Şirketi
Hakim Ortak	: Batıçim Batı Anadolu Çimento Sanayii A.Ş.
Güney SMMM	: Güney Bağımsız Denetim ve SMMM A.Ş.
TL	: Türk Lirası
TTK	: Türk Ticaret Kanunu
TMS	: Türkiye Muhasebe Standartları
TFRS	: Türkiye Finansal Raporlama Standartları
TCMB	: Türkiye Cumhuriyet Merkez Bankası
TÜİK	: Türkiye İstatistik Kurumu
UFRS	: Uluslararası Finansal Raporlama Standartları
UMS	: Uluslararası Muhasebe Standartları
USD, Amerikan Doları	: Amerika Birleşik Devletleri Para Birimi
VUK	: Vergi Usul Kanunu
Vb.	: Ve benzeri

  
Batısöke Söke  
Çimento San. T.A.Ş.

  
AK YATIRIM MENKUL DEĞERLER  
ANONİM ŞİRKETİ

## I. BORSA GÖRÜŞÜ:

Yoktur.

## II. DİĞER KURUMLARDAN ALINAN GÖRÜŞ VE ONAYLAR:

Yoktur.

### 1. İZAHNAMENİN SORUMLULUĞUNU YÜKLENE KİŞİLER

Kanuni yetki ve sorumluluklarımız dâhilinde ve görevimiz çerçevesinde bu izahname ve eklerinde yer alan sorumlu olduğumuz kısımlarda bulunan bilgilerin ve verilerin gerçeğe uygun olduğunu ve izah namede bu bilgilerin anlamını değiştirecek nitelikte bir eksiklik bulunmaması için her türlü makul özenin gösterilmiş olduğunu beyan ederiz.

<b>İhraççı</b> <b>BATISÖKE SÖKE ÇİMENTO SANAYİİ T. A.Ş.</b>	<b>Sorumlu Olduğu Kısım:</b>
<b>Necip TERZİBAŞIOĞLU</b> Yönetim Kurulu Üyesi <b>Mehmet Bülent EGELİ</b> Yönetim Kurulu Üyesi <b>Batisöke Söke Çimento San. T.A.Ş.</b> Tarih: 26.05.2017	<b>İZAHNAMENİN TAMAMI</b>

<b>Halka Arza Aracılık Eden Yetkili Kuruluş</b> <b>AK YATIRIM MENKUL DEĞERLER A.Ş.</b>	<b>Sorumlu Olduğu Kısım:</b>
<b>Onur DİRİM</b> Yönetici <b>Uğur KAYRAN</b> Yönetici <b>AK YATIRIM MENKUL DEĞERLER ANONİM ŞİRKETİ</b> Tarih: 26.05.2017	<b>İZAHNAMENİN TAMAMI</b>

**Batisöke Söke Çimento San. T.A.Ş.**

**AK YATIRIM MENKUL DEĞERLER ANONİM ŞİRKETİ**

İzahnamenin bir parçası olan bu raporda yer alan bilgilerin, sahip olduğumuz tüm bilgiler çerçevesinde, gerçeğe uygun olduğunu ve bu bilgilerin anlamını değiştirecek nitelikte bir eksiklik bulunmaması için her türlü makul özenin gösterilmiş olduğunu beyan ederiz.

İmzalı sorumluluk beyanları izahname ekinde yer almaktadır.

İLGİLİ DENETİM RAPORLARINI HAZIRLAYAN KURULUŞ	Sorumlu Olduğu Kısım:
<b>DRT BAĞIMSIZ DENETİM VE SERBEST MUHASEBECİ MALİ MÜŞAVİRLİK A.Ş.</b> <b>Volkan BECERİK, SMMM</b> <b>Sorumlu Denetçi (2015 ve 2016 yılı)</b> <b>Gülin GÜNCE, SMMM</b> <b>Sorumlu Denetçi (2014 yılı)</b>	<b>İLGİLİ RAPOR</b>

  
Batisöke Söke  
Çimento San. T.A.Ş.

  
AK YATIRIM MENKUL DEĞERLER  
ANONİM ŞİRKETİ

## 2. ÖZET

Bu bölüm izahnamenin özeti olup, sermaye piyasası araçlarına ilişkin yatırım kararları izahnamenin bütün olarak değerlendirilmesi sonucu verilmelidir.

A—GİRİŞ VE UYARILAR		
	Başlık	Açıklama Yükümlülüğü
A.1	Giriş ve uyarılar	<ul style="list-style-type: none"><li>Bu özet izahnameye giriş olarak okunmalıdır.</li><li>Sermaye piyasası araçlarına ilişkin yatırım kararları izahnamenin bir bütün olarak değerlendirilmesi sonucu verilmelidir.</li><li>İzahnamede yer alan bilgilere ilişkin iddiaların mahkemeye taşınması durumunda, davacı yatırımcı, halka arzın gerçekleştiği ülkenin yasal düzenlemeleri çerçevesinde, izahnamenin çevirisine ilişkin maliyetlere yasal süreçler başlatılmadan önce katlanmak zorunda kalabilir.</li><li>Özete bağlı olarak (çevirisi dahil olmak üzere) ilgililerin hukuki sorumluluğuna ancak özeti izahnamenin diğer kısımları ile birlikte okunduğu takdirde yanıltıcı, hatalı veya tutarsız olması veya yatırımcıların yatırım kararını vermesine yardımcı olacak önemli bilgileri sağlamaması durumunda gidilir.</li></ul>
A.2	İzahnamenin sonraki kullanımına ilişkin bilgi	Yoktur.

B—İHRAÇÇI																																
B.1	İhraççının ticaret unvanı ve işletme adı	Batisöke Söke Çimento Sanayii Türk Anonim Şirketi																														
B.2	İhraççının hukuki statüsü, tabi olduğu mevzuat, kurulduğu ülke ve adresi	<table border="1"><tr><td>Hukuki Statüsü</td><td>:</td><td>Anonim Şirket</td></tr><tr><td>Tabi Olduğu Mevzuat</td><td>:</td><td>T.C. Kanunları (TTK, SPK, VUK. vb.)</td></tr><tr><td>Kurulduğu Ülke</td><td>:</td><td>Türkiye</td></tr><tr><td>Adresi (Merkez)</td><td>:</td><td>Ankara Caddesi No:335 Bornova / İZMİR</td></tr><tr><td>Adresi (Fabrika)</td><td>:</td><td>Atatürk Mahallesi Aydın Caddesi No:234 Söke / AYDIN</td></tr><tr><td>Adresi (Çavdır Şube)</td><td>:</td><td>Karamehmetler Mahallesi Çavdır Fethiye Yolu No: 65 Bayır Kasabası Çavdır / BURDUR</td></tr><tr><td>İnternet Adresi</td><td>:</td><td><a href="http://www.batisoke.com.tr">http://www.batisoke.com.tr</a></td></tr><tr><td>Merkez Telefon ve Faks No</td><td>:</td><td>232-4784400 / 232-4784444</td></tr><tr><td>Fabrika Telefon ve Faks No</td><td>:</td><td>256-5182250 / 256-5181123</td></tr><tr><td>Çavdır Şube Tel. ve Faks No</td><td>:</td><td>248-4373410 / 248-4373411</td></tr></table> <p>Konuya ilişkin ayrıntılı bilgi izahnamenin 6.1. no'lu maddesinde yer almaktadır.</p>	Hukuki Statüsü	:	Anonim Şirket	Tabi Olduğu Mevzuat	:	T.C. Kanunları (TTK, SPK, VUK. vb.)	Kurulduğu Ülke	:	Türkiye	Adresi (Merkez)	:	Ankara Caddesi No:335 Bornova / İZMİR	Adresi (Fabrika)	:	Atatürk Mahallesi Aydın Caddesi No:234 Söke / AYDIN	Adresi (Çavdır Şube)	:	Karamehmetler Mahallesi Çavdır Fethiye Yolu No: 65 Bayır Kasabası Çavdır / BURDUR	İnternet Adresi	:	<a href="http://www.batisoke.com.tr">http://www.batisoke.com.tr</a>	Merkez Telefon ve Faks No	:	232-4784400 / 232-4784444	Fabrika Telefon ve Faks No	:	256-5182250 / 256-5181123	Çavdır Şube Tel. ve Faks No	:	248-4373410 / 248-4373411
Hukuki Statüsü	:	Anonim Şirket																														
Tabi Olduğu Mevzuat	:	T.C. Kanunları (TTK, SPK, VUK. vb.)																														
Kurulduğu Ülke	:	Türkiye																														
Adresi (Merkez)	:	Ankara Caddesi No:335 Bornova / İZMİR																														
Adresi (Fabrika)	:	Atatürk Mahallesi Aydın Caddesi No:234 Söke / AYDIN																														
Adresi (Çavdır Şube)	:	Karamehmetler Mahallesi Çavdır Fethiye Yolu No: 65 Bayır Kasabası Çavdır / BURDUR																														
İnternet Adresi	:	<a href="http://www.batisoke.com.tr">http://www.batisoke.com.tr</a>																														
Merkez Telefon ve Faks No	:	232-4784400 / 232-4784444																														
Fabrika Telefon ve Faks No	:	256-5182250 / 256-5181123																														
Çavdır Şube Tel. ve Faks No	:	248-4373410 / 248-4373411																														

Batisöke Söke  
Çimento San. T.A.Ş.



B.3	Ana ürün/hizmet kategorilerini de içerecek şekilde ihracının mevcut faaliyetlerinin ve faaliyetlerine etki eden önemli faktörlerin tanımı ile faaliyet gösterilen sektörler/pazarlar hakkında bilgi	Batisöke Söke Çimento Sanayii Türk Anonim Şirketi, çimento üretip satmak ve ana faaliyet konusu ile ilgili her türlü yan sanayi kuruluşlarına iştirak etmek amacı ile 1955 yılında Aydın ili Söke ilçesinde kurulmuştur. Şirket'in ana gelir kalemlerini yurt içi pazarlara gerçekleştirilen çimento satışları oluşturmaktadır. Şirket'in en önemli gider kalemi enerji (yakıt ve elektrik) giderleridir.  Konuya ilişkin ayrıntılı bilgi izahnamenin 7. bölümünde yer almaktadır.
B.4a	İhraççıyı ve faaliyet gösterdiği sektörü etkileyen önemli en son eğilimler hakkında bilgi	Çimento sektörü iç tüketimi, Türkiye ekonomik büyümesine paralel bir seyir izlemektedir. Çimento sektöründe değişken maliyetlerin büyük bir kısmını oluşturan yakıt ve elektrik maliyetlerindeki olası değişiklikler ürün maliyetlerini değiştirebilir. Global petrol fiyatlarındaki mevcut trend sürdüğü takdirde maliyet yapısında önemli bir değişiklik beklenmemektedir.  Konuya ilişkin ayrıntılı bilgi izahnamenin 12. bölümünde yer almaktadır.
B.5	İhraççının dahil olduğu grup ve grup içindeki yeri	Şirket, Batıçim Batı Anadolu Çimento Sanayii A.Ş. 'nin bağlı ortağıdır.  Batıçim Batı Anadolu Çimento San. A.Ş. bağlı şirketleri temsil eden ana şirkettir. Batisöke Söke Çimento Sanayii T.A.Ş., Batıçim Enerji Elektrik Üretim A.Ş., Batıçim Enerji Toptan Satış A.Ş., Batıbeton Beton Sanayi A.Ş., ASH Plus Yapı Malzemeleri San.Tic. A.Ş., Batıbeton Sanayi A.Ş., Batılıman Liman İşletmeleri A.Ş., Batıçim Batı Anadolu Çimento San. A.Ş. 'ye bağlı şirketlerdir. Bağlı ortaklığı temsil eden şirketlerin faaliyet konusu Türkiye'nin hızla büyüyen sektörleri olan çimento, beton, enerji, kül üretim ve satışı ile liman işletmeciliğidir.  Konuya ilişkin ayrıntılı bilgi izahnamenin 8. bölümünde yer almaktadır.

Batisöke Söke  
Çimento San. T.A.Ş.

<p>B.6</p>	<p><b>Sermayedeki veya toplam oy hakkı içindeki payları doğrudan veya dolaylı olarak %5 ve fazlası olan kişilerin isimleri/unvanları ile her birinin pay sahipliği hakkında bilgi</b></p> <p><b>İhraççının hakim ortaklarının farklı oy haklarına sahip olup olmadıkları hakkında bilgi</b></p> <p><b>Varsa doğrudan veya dolaylı olarak ihraççının yönetim hakimiyetine sahip olanların ya da ihraççıyı kontrol edenlerin isimleri/unvanları ile bu kontrolün kaynağı hakkında bilgi</b></p>	<p>Ortaklığımızın yönetim kontrolü Batıçim'e (Batıçim Batı Anadolu Çimento Sanayii A.Ş.'ye) ait olup, söz konusu kontrol, hisselerin çoğunluğuna sahip olma suretiyle sağlanmaktadır.</p> <p>Ortaklığımızın 78.750.000 TL tutarındaki mevcut sermayesindeki ve toplam oy hakkı içindeki doğrudan %5 ve daha fazla olan nihai ortakların pay oranı ve tutarı Batıçim Batı Anadolu Çimento Sanayii A.Ş. isimli ortak için % 74.62 ve 58.766.018,14 TL 'dir. Ortaklığımızın 78.750.000 TL tutarındaki mevcut sermayesindeki ve toplam oy hakkı içindeki doğrudan pay oranı ve tutarı İsmail TARMAN için % 9.6 ve 7.559.050 TL 'dir. Bundan başka, Ortaklığımızın 78.750.000 TL tutarındaki mevcut sermayesindeki ve toplam oy hakkı içindeki doğrudan % 5 ve daha fazla olan kişi veya kurum bulunmamaktadır.</p> <p>Ortaklığımızın 78.750.000 TL tutarındaki mevcut sermayesindeki ve toplam oy hakkı içindeki dolaylı yoldan %5 ve daha fazla olan nihai ortakların pay oranı ve tutarı aşağıdaki tabloda verilmiştir.</p> <table border="1" data-bbox="619 902 1321 1243"> <thead> <tr> <th>Ortağın Adı-Soyadı/Ticaret Unvanı</th> <th>Sermayedeki Payı</th> <th>Sermayedeki Payı(%)</th> </tr> </thead> <tbody> <tr> <td>Sanko Holding A.Ş</td> <td>13.714.792,50</td> <td>17,42</td> </tr> <tr> <td>Fatma Gülgün ÜNAL</td> <td>5.865.010,51</td> <td>7,45</td> </tr> <tr> <td>Yıldız İZMİROĞLU</td> <td>4.804.415,18</td> <td>6,10</td> </tr> <tr> <td>Sülün İLKİN</td> <td>4.818.027,56</td> <td>6,12</td> </tr> <tr> <td>Belgin EGELİ</td> <td>4.492.431,53</td> <td>5,70</td> </tr> <tr> <td>Fatma Meltem GÜNEL</td> <td>3.895.415,21</td> <td>4,95</td> </tr> <tr> <td>Mehmet Mustafa BÜKEY</td> <td>3.438.046,07</td> <td>4,37</td> </tr> </tbody> </table> <p>Ortaklığımızın mevcut sermayesini temsil eden paylarda A Grubu hisse senetlerinde imtiyaz vardır. Yönetim kurulu üyelerinin tamamı, A Grubu hisse sahiplerinin çoğunluğunun belirleyeceği adaylar arasından seçilir.</p> <p>Konuya ilişkin ayrıntılı bilgi izahnamenin 18. bölümünde yer almaktadır.</p>	Ortağın Adı-Soyadı/Ticaret Unvanı	Sermayedeki Payı	Sermayedeki Payı(%)	Sanko Holding A.Ş	13.714.792,50	17,42	Fatma Gülgün ÜNAL	5.865.010,51	7,45	Yıldız İZMİROĞLU	4.804.415,18	6,10	Sülün İLKİN	4.818.027,56	6,12	Belgin EGELİ	4.492.431,53	5,70	Fatma Meltem GÜNEL	3.895.415,21	4,95	Mehmet Mustafa BÜKEY	3.438.046,07	4,37
Ortağın Adı-Soyadı/Ticaret Unvanı	Sermayedeki Payı	Sermayedeki Payı(%)																								
Sanko Holding A.Ş	13.714.792,50	17,42																								
Fatma Gülgün ÜNAL	5.865.010,51	7,45																								
Yıldız İZMİROĞLU	4.804.415,18	6,10																								
Sülün İLKİN	4.818.027,56	6,12																								
Belgin EGELİ	4.492.431,53	5,70																								
Fatma Meltem GÜNEL	3.895.415,21	4,95																								
Mehmet Mustafa BÜKEY	3.438.046,07	4,37																								
<p>B.7</p>	<p><b>Seçilmiş finansal bilgiler ile ihraççının finansal durumunda ve faaliyet sonuçlarında meydana gelen önemli değişiklikler</b></p>	<table border="1" data-bbox="619 1601 1321 1948"> <thead> <tr> <th>Finansal Durum Tablosu</th> <th>31 Aralık 2016</th> <th>31 Aralık 2015</th> <th>31 Aralık 2014</th> </tr> </thead> <tbody> <tr> <td>Dönen Varlıklar</td> <td>102.954.459</td> <td>164.291.685</td> <td>85.825.570</td> </tr> <tr> <td>Duran Varlıklar</td> <td>552.530.319</td> <td>264.734.745</td> <td>226.185.878</td> </tr> <tr> <td>Kısa Vadeli Yükümlülükler</td> <td>97.398.517</td> <td>49.124.093</td> <td>30.319.250</td> </tr> <tr> <td>Uzun Vadeli Yükümlülükler</td> <td>340.925.749</td> <td>147.392.044</td> <td>54.891.262</td> </tr> <tr> <td>Özsermaye</td> <td>217.160.512</td> <td>232.510.293</td> <td>226.800.936</td> </tr> </tbody> </table>	Finansal Durum Tablosu	31 Aralık 2016	31 Aralık 2015	31 Aralık 2014	Dönen Varlıklar	102.954.459	164.291.685	85.825.570	Duran Varlıklar	552.530.319	264.734.745	226.185.878	Kısa Vadeli Yükümlülükler	97.398.517	49.124.093	30.319.250	Uzun Vadeli Yükümlülükler	340.925.749	147.392.044	54.891.262	Özsermaye	217.160.512	232.510.293	226.800.936
Finansal Durum Tablosu	31 Aralık 2016	31 Aralık 2015	31 Aralık 2014																							
Dönen Varlıklar	102.954.459	164.291.685	85.825.570																							
Duran Varlıklar	552.530.319	264.734.745	226.185.878																							
Kısa Vadeli Yükümlülükler	97.398.517	49.124.093	30.319.250																							
Uzun Vadeli Yükümlülükler	340.925.749	147.392.044	54.891.262																							
Özsermaye	217.160.512	232.510.293	226.800.936																							

**Bansöke Söke**  
Çimento San. T.A.Ş.

Gelir Tablosu	31 Aralık 2016	31 Aralık 2015	31 Aralık 2014
Esas Faaliyet Kârı/(Zararı)	24.389.109	35.375.556	44.717.120
Sürdürülen Faaliyetler Vergi Öncesi Kârı/(Zararı)	(20.078.167)	25.455.781	39.095.876
Dönem Kârı/(Zararı)	(17.265.003)	19.441.281	30.763.026

Şirket'in ayrıntılı finansal tabloları ve bunlara ilişkin bağımsız denetim raporları [www.batisoke.com.tr](http://www.batisoke.com.tr) ve [www.kap.org.tr](http://www.kap.org.tr) internet sitelerinde yer almaktadır.

Konuya ilişkin ayrıntılı bilgi izahnamenin 10. bölümünde yer almaktadır.

**B.8** Seçilmiş önemli proforma finansal bilgiler Yoktur.

**B.9** Kar tahmini ve beklentileri Yoktur.

**B.10** İzahnamede yer alan finansal tablolara ilişkin denetim raporlarındaki olumlu görüş dışındaki hususların içeriği Yoktur.

**B.11** İhraççının işletme sermayesinin mevcut yükümlülüklerini karşılayamaması

Açıklama/Dönem	31.03.2017	31.12.2016	31.12.2015	31.12.2014
Dönen Varlıklar	44.906.803	102.954.459	164.291.685	85.825.570
Kısa Vadeli Yükümlükler	131.161.353	97.398.517	49.124.093	30.319.250
Net İşletme Sermayesi	(86.254.550)	5.555.942	115.167.592	55.506.320

Yukarıdaki tabloda görülen mali tablo dönemleri itibariyle, 31.03.2017 tarihi itibariyle Şirket mevcut cari yükümlülüklerini karşılayamamaktadır.

Konuya ilişkin ayrıntılı bilgi izahnamenin 11.1 no'lu maddesinde yer almaktadır.

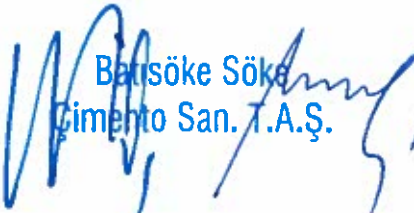
  
Batisöke Söke  
Çimento San. T.A.Ş.

  
AK YATIRIM MENKUL DEĞERLER  
ANONİM ŞİRKETİ

C—SERMAYE PİYASASI ARACI																
C.1	İhraç edilecek ve/veya borsada işlem görecektir sermaye piyasası aracının menkul kıymet tanımlama numarası (ISIN) dahil tür ve gruplarına ilişkin bilgi	<p>Ortaklığımızın 78.750.000.-TL tutarındaki mevcut sermayesi 181.250.000 TL tutarında bedelli olarak artırılmak suretiyle toplam 260.000.000 TL artırılabilecektir. Nakit karşılığı artırılan 181.250.000 TL tutarındaki sermayeyi temsil eden paylar halka arz edilecektir.</p> <p>Bu sermaye artırımında yeni pay alma hakları kısıtlanmamış olup, mevcut ortaklarımızın %230,15873 oranında yeni B Grubu pay alma hakkı bulunmaktadır. B Grubu payların ISIN Kodu: TRABSÖKE91F5 'dir.</p> <table border="1"> <thead> <tr> <th>Pay Grubu</th> <th>Nama/ Hamiline Olduğu</th> <th>İmti yazı ar</th> <th>Pay Sayısı</th> <th>Bir Payın Nominal Değeri (TL)</th> <th>Toplam (TL)</th> <th>Sermayeye Oranı (%)</th> </tr> </thead> <tbody> <tr> <td>B</td> <td>Hamiline</td> <td>Yok</td> <td>18.125.000.000</td> <td>0,01</td> <td>181.250.000</td> <td>230,15873</td> </tr> </tbody> </table>	Pay Grubu	Nama/ Hamiline Olduğu	İmti yazı ar	Pay Sayısı	Bir Payın Nominal Değeri (TL)	Toplam (TL)	Sermayeye Oranı (%)	B	Hamiline	Yok	18.125.000.000	0,01	181.250.000	230,15873
Pay Grubu	Nama/ Hamiline Olduğu	İmti yazı ar	Pay Sayısı	Bir Payın Nominal Değeri (TL)	Toplam (TL)	Sermayeye Oranı (%)										
B	Hamiline	Yok	18.125.000.000	0,01	181.250.000	230,15873										
C.2	Sermaye piyasası aracının ihraç edileceği para birimi	Paylar Türk Lirası cinsinden satışa sunulacaktır.														
C.3	İhraç edilmiş ve bedelleri tamamen ödenmiş pay sayısı ile varsa bedelli tam ödenmemiş pay sayısı  Her bir payın nominal değeri	<p>Ortaklığımızın mevcut ödenmiş sermayesi 78.750.000 TL olup, beher payının nominal değeri 0,01 TL'dir.</p> <p>Ödenmemiş pay sayısı yoktur.</p>														
C.4	Sermaye piyasası aracının sağladığı haklar hakkında bilgi	<ul style="list-style-type: none"> <li>- Kârdan Pay Alma Hakkı (SPKn.md.19-TTKn. md.507)</li> <li>- Yeni Pay Alma Hakkı (TTKn. md. 461, kayıtlı sermaye sistemindeki ortaklıklar için SPKn.md.18)</li> <li>- Bedelsiz Pay Alma Hakkı (SPKn.md.19-TTK md.462)</li> <li>- Ortaklıktan Ayrılma Hakkı (SPKn.md.24)</li> <li>- Satma Hakkı (SPKn.md.27)</li> <li>- Tasfiyeden Pay Alma Hakkı (TTKn.md.507)</li> <li>- Genel Kurula Davet ve Katılma Hakkı (SPKn.md. 29,30, TTKn md. 414, 415, 419, 425, 1527)</li> <li>- Oy Hakkı (SPKn.md.30, TTKn.md.432,433,434,435,436)</li> <li>- İptal Davası Açma Hakkı (TTKn md. 445-451, SPKn md. 18/6, 20/2)</li> <li>- Azınlık Hakları (TTKn md.411, 412,420,439)</li> <li>- Özel Denetim İsteme Hakkı (TTKn md.438,439)</li> <li>- Bilgi Alma ve İnceleme Hakkı (SPKn md. 14, TTKn md. 437)</li> </ul> <p>Konuya ilişkin ayrıntılı bilgi izahnamenin 23.5 no'lu maddesinde yer almaktadır.</p>														
C.5	Sermaye piyasası aracının devir ve tedavülünü kısıtlayıcı hususlar hakkında bilgi	Payların üzerinde, payların devir ve tedavülünü kısıtlayıcı veya pay sahibinin haklarını kullanmasına engel olacak kayıtlar bulunmamaktadır.														

  
Batısöke Söke  
Cimento San. T.A.Ş.

  
AK YATIRIM MENKUL DEĞERLER  
ANONİM ŞİRKETİ

C.6	<b>Halka arz edilen sermaye piyasası araçlarının borsada işlem görmesi için başvuru yapıp yapılmadığı veya yapıp yapılmayacağı hususu ile işlem görülecek pazara ilişkin bilgi</b>	<p>Şirketimizin mevcut payları 26.04.2000 tarihinden beri Borsa İstanbul A.Ş.'de Ana Pazarda işlem görmektedir.</p> <p>Bu izahname kapsamında artırılan sermayeyi temsil eden paylar, sermaye artırımının İzmir Ticaret Sicili Müdürlüğünde tescil edildiği ertesi günden itibaren Borsa İstanbul A.Ş.'de işlem görmeye başlayacaktır.</p>
C.7	<b>Kar dağıtım politikası hakkında bilgi</b>	<p>Şirketimizin kar dağıtım politikası 26.04.2016 tarihinde yapılan Olağan Genel Kurul toplantısında Genel Kurul'un onayına sunulmuş ve kabul edilmiştir.</p> <p>Şirketimizin kâr dağıtım konusundaki politikası; Türk Ticaret Kanunu, Sermaye Piyasası Mevzuatı ve esas sözleşmemiz hükümleri dikkate alınarak ulusal ve uluslararası piyasalarda olağanüstü ekonomik olumsuzluklar yaşanmadıkça, büyük bir yatırım nedeniyle nakit ihtiyacı gerekmedikçe ve Şirketimizin finansal pozisyonu ile kârlılık ve nakit durumu dikkate alınarak, Sermaye Piyasası Düzenlemeleri ve ilgili diğer mevzuat çerçevesinde hesaplanan dağıtılabılır kârın her yıl gözden geçirilmesi koşuluyla, kar dağıtımına karar verilmesi halinde pay sahiplerine %5'den az olmamak üzere nakit ve/veya bedelsiz hisse şeklinde kar dağıtılması esasına dayanır.</p> <p>Ancak yapımına başlanan yeni fırın hattı yatırımımız nedeniyle, yatırım süresi boyunca nakit kar payı dağıtımını yapılmayacaktır.</p> <p>Kâr payı, dağıtımına karar verilen genel kurul onayını takiben Genel Kurul'un karar verdiği tarihte, yasal süreler içerisinde ödenir.</p> <p>Kâr payı, dağıtımına karar verilen genel kurul toplantısında karara bağlanmak şartıyla eşit veya farklı tutarlı taksitlerle ödenebilir. Taksit sayısı genel kurul tarafından veya genel kurul tarafından açıkça yetkilendirilmesi şartıyla yönetim kurulu tarafından belirlenir.</p> <p>Şirketimizde kâr payı dağıtım avansına ilişkin herhangi bir uygulama bulunmamaktadır.</p> <p>Konuya ilişkin ayrıntılı bilgi izahnamenin 22.6 no'lu maddesinde yer almaktadır.</p>

<b>D—RİSKLER</b>		
D.1	<b>İhraççıya, faaliyetlerine ve içinde bulunduğu sektöre ilişkin önemli risk faktörleri hakkında bilgi</b>	<p>Çimento sektöründe yaşanacak talep daralmaları şirketin en temel riskidir.</p> <p>Konuya ilişkin ayrıntılı bilgi izahnamenin 5. bölümünde yer almaktadır.</p>
D.3	<b>Sermaye piyasası aracına ilişkin önemli risk faktörleri hakkında bilgi</b>	<p>-Global likidite sıkışıklığı, faizlerin yükselmesiyle hem konut talebinin hem de büyük alt yapı projelerinin finansmanlarının olumsuz etkilenmesi çimento sektörü için risk oluşturmaktadır.</p> <p>-İhraç edilen payların kâr payı gelirlerine ilişkin riskler</p> <p>-İhraç edilen payların sermaye kazancına ilişkin riskler</p> <p>-Kur riski</p> <p>Konuya ilişkin ayrıntılı bilgi izahnamenin 5. bölümünde yer almaktadır.</p>

  
**Batısöke Söke**  
**Çimento San. T.A.Ş.**

  
**AK YATIRIM MENKUL DEĞERLER**  
**ANONİM ŞİRKETİ**

E--HALKA ARZ		
E.1	Halka arza ilişkin ihraççının/halka arz edenin elde edeceği net gelir ile katlanacağı tahmini toplam maliyet ve talepte bulunan yatırımcılardan talep edilecek tahmini maliyetler hakkında bilgi	<p>Sermaye artışı sonucu sağlanacak tahmini brüt nakit girişi: 181.250.000 TL.</p> <p>Halka arzla ilgili tahmini toplam maliyet: 850.000 TL.</p> <p>Sermaye artışı sonucunda sağlanacak olan tahmini net nakit girişi: 180.400.000 TL'dir.</p> <p>Aracı kurumlar yeni pay alma haklarının kullanılması, mevcut pay sahipleri tarafından kullanılmak istenmeyen yeni pay alma haklarının rüçhan hakkı pazarında satılması, tüm bu işlemler ertesinde kalan payların birincil piyasada halka arz edilmesi işlemlerinde aracılık yapacakları için söz konusu işlemleri yapan yatırımcılardan ücret, komisyon ve benzeri taleplerde bulunabilirler.</p> <p>Merkezi Kayıt Kuruluşu tarafından bedelli sermaye artırımı işlemleri neticesinde aracı kuruluşlara tahakkuk ettirilen hizmet bedeli aracı kuruluşların uygulamalarına bağlı olarak yatırımcılardan da tahsil edilebilir.</p>
E.2a	Halka arzın gerekçesi, halka arz gelirlerinin kullanım yerleri ve elde edilecek tahmini net gelir hakkında bilgi	<p>Şirket sermayesinin 78.750.000 (Yetmişsekizmilyonyediyüzellibin) TL'dan, 260.000.000 (İkiyüzaltmışmilyon) TL'sına artırılması ile sağlanacak 181.250.000 (Yüzseksenbirmilyonikiyüzellibin) TL'lık fon, yapımı devam eden yeni entegre klinker ve çimento tesisi yatırım harcamalarının finansmanı ve kredi anapara taksit ve faiz ödemelerinin yanı sıra şirketimizin çevre ve verimlilik çerçevesinde daha önceden tamamlamış olduğu diğer yatırımlar için kullanılan kredi anapara taksit ve faiz ödemeleri için kullanılacaktır.</p> <p>Konuya ilişkin ayrıntılı bilgi izahnamenin 27.2 no'lu maddesinde de yer almaktadır.</p>
E.3	Halka arza ilişkin bilgiler ve koşulları	<p>Halka arz edilen payların nominal değeri 181.250.000 TL'dir. Yeni pay alma haklarının kullanılmasından sonra kalan paylar tasarruf sahiplerine arz edilecektir.</p> <p>Paylar, yeni pay alma hakkının kullanımında 1 TL nominal değere denk (1 lot/100 adet pay) pay için 1 TL değerden, yeni pay alma haklarının kullanımından sonra kalan paylar için nominal değerinin altında kalmamak kaydıyla "BİAŞ" Birincil Piyasada oluşacak fiyattan satılacaktır.</p> <p>Yeni pay alma haklarının kullanılmasına izahnamenin ilanından itibaren en geç 10 gün içinde başlanacak olup yeni pay alma kullanım hakkı 15 gün olacaktır.</p> <p>Pay bedelleri Akbank T.A.Ş., Ege Kurumsal Şubesi (848) nezdinde münhasıran bu sermaye artırımında kullanılmak üzere açılan 0063625 no.lu (IBAN: TR83 0004 6008 4888 8000 0636 25) özel hesaba yatırılacaktır.</p> <p>Borsa İstanbul'da işlem yapmaya yetkili kuruluşların listesi Borsa İstanbul A.Ş. Aylık Bülteninde ve Borsa İstanbul A.Ş.'nin internet sitesi <a href="http://www.borsaistanbul.com">www.borsaistanbul.com</a> "Üyeler" başlıklı bölümünde yer almaktadır.</p> <p>Konuya ilişkin ayrıntılı bilgi izahnamenin 24.1 no'lu maddesinde yer almaktadır.</p>

E.4	<p><b>Çatışan menfaatler de dahil olmak üzere halka arza ilişkin ilgili kişilerin önemli menfaatleri</b></p>	<p>Ak Yatırım'a halka arza aracılık nedeniyle ödenecek ücret dışında yoktur.</p> <p>Yeni pay alma hakkı kullanım süresinin başlangıç ve bitiş tarihleri KAP aracılığıyla kamuoyuna duyurulacaktır. Yeni pay alma haklarının kullanılmasından sonra kalan paylar 3 iş günü süreyle satışa sunulacaktır. Satışa sunulacak payların nominal tutarı ve halka arz tarihleri tasarruf sahiplerine satış duyurusu ile ortaklığın internet sitesi, KAP'ta ve www.batisoke.com.tr internet sitesinde ilan edilecektir</p> <p>Konuya ilişkin ayrıntılı bilgi izahnamenin 24.5 no'lu maddesinde yer almaktadır.</p>																								
E.5	<p><b>Sermaye piyasası aracını halka arz eden kişinin/ihraççının ismi/unvanı</b></p> <p><b>Kim tarafından ve ne kadar süre ile taahhüt verildiği hususlarını içerecek şekilde dolaşımdaki pay miktarının artırılmamasına ilişkin verilen taahhütler hakkında bilgi</b></p>	<p><b>İhraççı:</b> Batisöke Söke Çimento Sanayii Türk Anonim Şirketi</p> <p>Yoktur.</p>																								
E.6	<p><b>Halka arzdan kaynaklanan sulanma etkisinin miktarı ve yüzdesi</b></p> <p><b>Yeni pay alma hakkı kullanımının söz konusu olması durumunda, mevcut hissedarların halka arzdan pay almamaları durumunda sulanma etkisinin miktarı ve yüzdesi</b></p>	<table border="1"> <thead> <tr> <th></th> <th>Halka Arz Öncesi (31.03.2017)</th> <th>Halka Arz Sonrası</th> </tr> </thead> <tbody> <tr> <td>Özkaynaklar</td> <td>196.955.613</td> <td>377.355.613</td> </tr> <tr> <td>Halka Arz Geliri</td> <td>-</td> <td>181.250.000</td> </tr> <tr> <td>Halka Arz Maliyeti</td> <td>-</td> <td>850.000</td> </tr> <tr> <td>Sermaye</td> <td>78.750.000</td> <td>260.000.000</td> </tr> <tr> <td>Pay Başına Defter Değeri</td> <td>2,50102</td> <td>1,45137</td> </tr> <tr> <td>Mevcut Ortaklar İçin Sulanma Etkisi (TL)</td> <td>-</td> <td>-1,04965</td> </tr> <tr> <td>Mevcut Ortaklar İçin Sulanma Etkisi (%)</td> <td>-</td> <td>-41,97%</td> </tr> </tbody> </table> <p>Konuya ilişkin ayrıntılı bilgi izahnamenin 28. bölümünde yer almaktadır.</p>		Halka Arz Öncesi (31.03.2017)	Halka Arz Sonrası	Özkaynaklar	196.955.613	377.355.613	Halka Arz Geliri	-	181.250.000	Halka Arz Maliyeti	-	850.000	Sermaye	78.750.000	260.000.000	Pay Başına Defter Değeri	2,50102	1,45137	Mevcut Ortaklar İçin Sulanma Etkisi (TL)	-	-1,04965	Mevcut Ortaklar İçin Sulanma Etkisi (%)	-	-41,97%
	Halka Arz Öncesi (31.03.2017)	Halka Arz Sonrası																								
Özkaynaklar	196.955.613	377.355.613																								
Halka Arz Geliri	-	181.250.000																								
Halka Arz Maliyeti	-	850.000																								
Sermaye	78.750.000	260.000.000																								
Pay Başına Defter Değeri	2,50102	1,45137																								
Mevcut Ortaklar İçin Sulanma Etkisi (TL)	-	-1,04965																								
Mevcut Ortaklar İçin Sulanma Etkisi (%)	-	-41,97%																								
E.7	<p><b>Talepte bulunan yatırımcılardan talep edilecek tahmini maliyetler hakkında bilgi</b></p>	<p>Talepte bulunan yatırımcılar başvurdukları aracı kurumların ücretlendirme politikalarına tabi olacaklardır.</p> <p>Aracı kurumlar yeni pay alma haklarının kullanılması, mevcut pay sahipleri tarafından kullanılmak istenmeyen yeni pay alma haklarının rüçhan hakkı pazarında satılması, tüm bu işlemler ertesinde kalan payların birincil piyasada halka arz edilmesi işlemlerinde aracılık yapacakları için söz konusu işlemleri yapan yatırımcılardan ücret, komisyon ve benzeri taleplerde bulunabilirler.</p> <p>Talepte bulunan yatırımcılar başvurdukları aracı kurumların aracılık komisyonu, masraf, hizmet ücreti gibi ücretlendirme politikalarına tabi olacaklardır.</p> <p>Merkezi Kayıt Kuruluşu tarafından bedelli sermaye artırımları işlemleri neticesinde aracı kuruluşlara tahakkuk ettirilen hizmet bedeli aracı kuruluşların uygulamalarına bağlı olarak yatırımcılardan da tahsil edilebilir.</p>																								

Batisöke Söke  
Çimento San. T.A.Ş.

AK YATIRIM MENKUL DEĞERLER  
ANONİM ŞİRKETİ

### 3. BAĞIMSIZ DENETÇİLER

3.1. İzahnamede yer alan finansal tablo dönemleri itibariyle ihraççının bağımsız denetim kuruluşlarının ticaret unvanları ile adresleri (üye oldukları profesyonel meslek kuruluşları ile birlikte):

Dönem	Bağımsız Denetim Şirketi	Sorumlu Denetçi	Adres
2016	DRT Bağımsız Denetim ve Serbest Muhasebeci Mali Müşavirlik A.Ş	Volkan BECERİK	Deloitte Values House Eski Büyükdere cad. Maslak No:1 34398 İstanbul, Türkiye
2015	DRT Bağımsız Denetim ve Serbest Muhasebeci Mali Müşavirlik A.Ş	Volkan BECERİK	Deloitte Values House Eski Büyükdere cad. Maslak No:1 34398 İstanbul, Türkiye
2014	DRT Bağımsız Denetim ve Serbest Muhasebeci Mali Müşavirlik A.Ş	Gülin GÜNCE	Punta Plaza 1456 Sok. No:10/1 Kat:12 Daire: 14-15 Alsancak İzmir, Türkiye

3.2. Bağımsız denetim kuruluşlarının/sorumlu ortak baş denetçinin görevden alınması, görevden çekilmesi ya da değişmesine ilişkin bilgi:

Şirketin 2014 yılında bağımsız denetiminden sorumlu DRT Bağımsız Denetim ve Serbest Muhasebeci Mali Müşavirlik Anonim Şirketi Sorumlu Denetçisi Gülin Günce rotasyon nedeniyle ayrıldığı görevini Volkan Becerik' e devretmiştir.

### 4. SEÇİLMİŞ FİNANSAL BİLGİLER

#### BAĞIMSIZ DENETİMDEN GEÇMİŞ 31 ARALIK 2016 - 2015 ve 2014 FİNANSAL TABLOLARINDAN SEÇİLMİŞ ÖNEMLİ KALEMLER

	31 Aralık 2016	31 Aralık 2015	31 Aralık 2014
<b>VARLIKLAR</b>			
<b>Dönen Varlıklar</b>	<b>102.954.459</b>	<b>164.291.685</b>	<b>85.825.570</b>
Nakit ve Nakit Benzerleri	50.098.618	118.854.264	41.668.050
Ticari Alacaklar	26.869.075	23.862.963	26.159.684
Stoklar	22.932.032	19.758.044	16.658.622
Diğer Dönen Varlıklar	3.054.734	1.816.414	1.339.214
<b>Duran Varlıklar</b>	<b>552.530.319</b>	<b>264.734.745</b>	<b>226.185.878</b>
Finansal Yatırımlar	21.665.034	19.812.454	23.909.473
Özkaynak Yöntemiyle Değerlenen Yatırımlar	44.887.055	50.623.659	51.627.850
Maddi Duran Varlıklar	411.479.030	178.959.010	144.949.094
Peşin Ödenmiş Giderler	56.446.574	14.251.306	5.167.910
Diğer Duran Varlıklar	18.052.626	1.088.316	531.551
<b>TOPLAM VARLIKLAR</b>	<b>655.484.778</b>	<b>429.026.430</b>	<b>312.011.448</b>

  
Musta Söke  
Çimento San. T.A.Ş.

  
AK YATIRIM MENKUL DEĞERLER  
ANONİM ŞİRKETİ



	31 Aralık 2016	31 Aralık 2015	31 Aralık 2014
<b>KAYNAKLAR</b>			
<b>Kısa Vadeli Yükümlülükler</b>	<b>97.398.517</b>	<b>49.124.093</b>	<b>30.319.250</b>
Uzun Vadeli Borçlanmalar Kısa Vadeli Kısımları	31.132.826	12.035.625	6.978.735
Ticari Borçlar	55.356.331	28.314.077	16.946.109
Diğer Kısa Vadeli Yükümlülükler	10.909.360	8.774.391	6.394.406
<b>Uzun Vadeli Yükümlülükler</b>	<b>340.925.749</b>	<b>147.392.044</b>	<b>54.891.262</b>
Uzun Vadeli Borçlanmalar	331.230.193	135.019.647	42.721.148
Uzun Vadeli Karşılıklar	8.923.706	8.402.073	7.130.734
Diğer Uzun Vadeli Yükümlülükler	771.850	3.970.324	5.039.380
<b>Özkaynaklar</b>	<b>217.160.512</b>	<b>232.510.293</b>	<b>226.800.936</b>
Ödenmiş Sermaye	78.750.000	78.750.000	78.750.000
Sermaye Düzeltme Farkları	59.824.631	59.824.631	59.824.631
Kardan Ayrılan Kısıtlanmış Yedekler	15.050.482	13.681.039	11.817.010
Geçmiş Yıllar Karları	79.495.594	61.423.756	41.937.910
Net Dönem Karı (Zararı)	(17.265.003)	19.441.281	30.763.026
Diğer	1.304.808	(610.414)	3.708.359
<b>TOPLAM KAYNAKLAR</b>	<b>655.484.778</b>	<b>429.026.430</b>	<b>312.011.448</b>

	1 Ocak 2016- 31 Aralık 2016	1 Ocak 2015- 31 Aralık 2015	1 Ocak 2014- 31 Aralık 2014
<b>KAR VEYA ZARAR KISMI</b>			
Hasılat	119.537.146	126.379.053	149.170.624
Satışların Maliyeti (-)	(95.285.941)	(85.956.644)	(95.193.334)
<b>TİCARİ FAALİYETLERDEN BRÜT KAR (ZARAR)</b>	<b>24.251.205</b>	<b>40.422.409</b>	<b>53.977.290</b>
<b>BRÜT KAR</b>	<b>24.251.205</b>	<b>40.422.409</b>	<b>53.977.290</b>
Genel Yönetim Giderleri (-)	(11.148.220)	(8.635.342)	(7.605.980)
Pazarlama Giderleri (-)	(5.580.742)	(6.130.095)	(6.811.303)
Esas Faaliyetlerden Diğer Gelirler	26.378.074	25.984.040	13.106.572
Esas Faaliyetlerden Diğer Giderler (-)	(9.511.208)	(16.265.456)	(7.949.459)
<b>ESAS FAALİYET KARI / (ZARARI)</b>	<b>24.389.109</b>	<b>35.375.556</b>	<b>44.717.120</b>
Yatırım Faaliyetlerinden Gelirler	2.028.037	2.551.000	2.075.063
Yatırım Faaliyetlerinden Giderler (-)	(3.720.993)	-	-
Özkaynak Yöntemiyle Değerlenen Yatırımların Zararlarından Paylar	(5.736.604)	(1.004.191)	(1.705.222)
<b>FINANSMAN GİDERİ ÖNCESİ FAALİYET KARI</b>	<b>16.959.549</b>	<b>36.922.365</b>	<b>45.086.961</b>
Finansman Giderleri (-)	(37.037.716)	(11.466.584)	(5.991.085)
<b>SÜRDÜRÜLEN FAALİYETLER VERGİ ÖNCESİ KARI / (ZARARI)</b>	<b>(20.078.167)</b>	<b>25.455.781</b>	<b>39.095.876</b>

  
Musta Söke  
Çimento San. T.A.Ş.

  
AK YATIRIM MENKUL DEĞERLER  
ANONİM ŞİRKETİ

Sürdürülen Faaliyetler Vergi (Gideri) Geliri	2.813.164	(6.014.500)	(8.332.850)
- Dönem Vergi (Gideri) Geliri	(530.309)	(6.772.054)	(8.518.001)
- Ertelenmiş Vergi (Gideri) Geliri	3.343.473	757.554	185.151
<b>SÜRDÜRÜLEN FAALİYETLER DÖNEM KARI/ZARARI</b>	<b>(17.265.003)</b>	<b>19.441.281</b>	<b>30.763.026</b>
<b>DÖNEM KARI / (ZARARI)</b>	<b>(17.265.003)</b>	<b>19.441.281</b>	<b>30.763.026</b>
<b>Pay başına (kayıp) / kazanç</b>	<b>(0,2192)</b>	<b>0,2469</b>	<b>0,3906</b>
<b>Diğer Kapsamlı Gelir / (Gider)</b>			
<b>Kar veya Zararda Yeniden Sınıflandırılmayacaklar</b>	<b>206.348</b>	<b>(426.605)</b>	<b>5.075.387</b>
Tanımlanmış Fayda Planları Yeniden Ölçüm Kazançları / (Kayıpları)	257.935	(533.256)	5.342.513
Tanımlanmış Fayda Planları Yeniden Ölçüm Kazançları / (Kayıpları), Vergi Etkisi	(51.587)	106.651	(267.126)
<b>Kar veya Zararda Yeniden Sınıflandırılacaklar</b>	<b>1.774.828</b>	<b>(3.892.168)</b>	<b>(283.864)</b>
Gerçeğe Uygun Değer Farkı Diğer Kapsamlı Gelire Yansıtılan Finansal Varlıklardan Kazançlar (Kayıplar)	1.868.240	(4.097.019)	(354.830)
Gerçeğe Uygun Değer Farkı Diğer Kapsamlı Gelire Yansıtılan Finansal Varlıklara İlişkin Diğer Kapsamlı Gelir, Vergi Etkisi	(93.412)	204.851	70.966
<b>TOPLAM KAPSAMLI GELİR / (GİDER)</b>	<b>(15.283.827)</b>	<b>15.122.508</b>	<b>35.554.549</b>

## 5. RİSK FAKTÖRLERİ

### 5.1. İhraççıya ve faaliyetlerine ilişkin riskler:

Şirket, çimento üretimi yapmaktadır. Bu sektörde yaşanacak talep daralmaları şirketin en temel riskidir. Çimento sektörü, kamunun geniş çaplı toplu konut inşaatları, altyapı yatırımları, bankaların uygun koşullarda verdiği konut kredileri gibi faktörlerden olumlu yönde, buna karşılık gayrimenkul sektöründeki durgunluk ve altyapı yatırımlarındaki daralmadan olumsuz yönde etkilenmektedir. İç piyasadaki talep daralmaları miktarı şirketleri ihracata yöneltmektedir.

Şirket'in 2016 yılı itibarıyla; değişken maliyetlerinin %61'ini yakıt ve elektrik giderleri oluşturmaktadır (2015 yılı %58). Enerji fiyatlarında yaşanacak dalgalanmalar şirketin karlılığını önemli ölçüde etkileyebilir. Döviz kurlarına bağlı olarak değişen kömür fiyatlarında şirketin karlılığını etkileyebilir. Buna göre enerji ve kömür fiyatlarında yaşanacak artışlar Şirketin karlılığını önemli ölçüde olumsuz yönde etkileyebilir.

#### 5.1.1. Kredi Riski:

Kredi riski, Şirket'in alacaklı olduğu müşterilerinin ya da finansal kuruluşların geri ödeme sıkıntısına düşmeleri veya anlaşmanın gereklerini yerine getirememeleri nedeniyle ortaya çıkar. Böyle durumların ortaya çıkması durumunda Şirket faaliyetleri ve karlılığı olumsuz etkilenecektir.

Şirket satışlarını vadeli olarak gerçekleştirdiğinden dolayı tahsilat riski taşımaktadır. Ancak satışlarının ağırlıklı bir bölümünü teminat (Banka Teminat Mektubu) alarak gerçekleştirmesi nedeniyle, şirket müşterilerden almış olduğu banka teminat mektupları ile riskini minimize etmektedir.

  
Mustafa Söke  
Çimento San. T.A.Ş.

  
AK YATIRIM MENKUL DEĞERLER  
ANONİM ŞİRKETİ

## 5.2. İhraçının içinde bulunduğu sektöre ilişkin riskler:

### 5.2.1. Talep Daralması

Global likidite sıkışıklığı, faizlerin yükselmesiyle hem konut talebinin hem de büyük alt yapı projelerinin finansmanlarının olumsuz etkilenmesi çimento sektörü için risk oluşturmaktadır.

Talep daralması sebebiyle birikecek yüksek klinker stokları, ihracatın da daralmasıyla birlikte fiyatların düşmesini tetikleyerek şirketlerin karlılıklarının düşmesine etki edebilir.

### 5.2.2. Sektördeki Rekabet Artışı

Sektörde rakiplerin de yaptıkları yeni yatırımlar ile üretim kapasitelerini artırmaları sonucu oluşan arz artışı, özellikle satış fiyatları üzerinde baskı yaratabilecektir. Pazarda tam rekabet şartları hüküm sürmektedir. Sektördeki rekabet artışı şirketlerin karlılıklarını olumsuz etkileyebilir.

### 5.2.3. Çimento Sektöründeki Mevsimsellik Etkisi:

Çimento sektörü; inşaat sektörü ile paralel olarak yoğun kış şartlarının yaşandığı aylarda ciddi olarak etkilenmekte ve satış miktarlarında düşüşler yaşanmaktadır. Nisan ayından itibaren başlayan ve Eylül ayının sonlarına dek devam eden aylar, satışların en yoğun olduğu dönemler olmaktadır. Kışların nispeten daha yumuşak geçtiği Ege Bölgesi'ndeki şirketler bu durumdan daha az etkilenmekle birlikte, yaz aylarında turizm sezonu dolayısıyla sahil yerlerinde uygulanan inşaat yasaklarının çimento satışlarına az da olsa olumsuz etkisi bulunmaktadır.

## 5.3. İhraç edilecek paylara ilişkin riskler:

Pay sahipleri temel olarak iki tür gelir elde ederler: Bu iki tür gelire ilişkin riskler aşağıda açıklanmaktadır.

**5.3.1. Kar payı gelirin e ilişkin riskler:** Şirketlerin yılsonunda elde ettikleri kârın dağıtılmasından elde edilen gelirdir. Borsa şirketleri karını nakden veya kar payının sermayeye ilavesi suretiyle pay ihraç ederek dağıtabilir. Şirket'in finansal riskler ve zarar riski gerçekleştiği ölçüde beklenen karın elde edilememesi veya genel kurulca kârın dağıtılmamasına karar verilmesi sonucunda kâr dağıtılamaması riski vardır.

**5.3.2. Sermaye kazancına ilişkin riskler:** Zaman içinde payın değerinde meydana gelen artıştan elde edilen gelirdir. Şirket'in finansal performansının beklentilerin altında oluşması veya sermaye piyasalarında yaşanacak olumsuzluklar nedeniyle pay fiyatı düşebilir.

## 5.4. Diğer riskler:

### 5.4.1. Kur Riski:

Yabancı para cinsinden işlemler, kur riskinin oluşmasına sebebiyet vermektedir. Şirket'in döviz bazlı borçları kömür ve petrokok alımları ile yatırım kaynaklı banka borçlarından oluşmaktadır. Şirket 2015 yılında yapımına başladığı ve devam eden yeni entegre klinker ve çimento tesisi yatırımını ile ilk yıllar için oluşacak fazla kapasitesinin bir kısmını yurt dışına ihraç etmeyi planlamaktadır.

  
Batisöke Söke  
Çimento San. T.A.Ş.

  
AK YATIRIM MENKUL DEĞERLER  
ANONİM ŞİRKETİ

Planlanan satışlar sebebiyle döviz bazlı ticari alacaklar oluşacaktır. Döviz kurundaki artışlar döviz bazlı borçlardan dolayı Şirket karlılığını olumsuz etkilerken, döviz bazlı alacıklardan dolayı olumlu etkilenecektir. Kurdaki düşüşler ise aksi yönde etki yapacaktır.

## 6. İHRAÇÇI HAKKINDA BİLGİLER

### 6.1. İhraççı hakkında genel bilgi:

Batisöke Söke Çimento Sanayii Türk Anonim Şirketi, çimento üretip satmak ve ana faaliyet konusu ile ilgili her türlü yan sanayi kuruluşlarına iştirak etmek amacı ile 1955 yılında Aydın İli Söke ilçesinde kurulmuştur. Şirket, 1993 yılından beri Batıçim Batı Anadolu Çimento Sanayii Anonim Şirketi' nin bağlı ortaklığı olarak faaliyetlerini sürdürmektedir.

Aydın ili Söke ilçesinde, 15 Ocak 1955 tarihinde 434.000 m<sup>2</sup> alan üzerine kurulan Batisöke Çimento'nun inşaatına 01 Mart 1956 tarihinde başlanmış, 20 Ekim 1962 tarihinde işletmeye açılmıştır. Mevcut tesisin klinker üretim kapasitesi 737.000 ton/yıl ,çimento kapasitesi ise 1.745.000 ton/yıl' dır. Şirketin yaklaşık 350.000 ton/yıl kapasiteli agrega tesisi bulunmaktadır. Şirket 2017 yılı itibarıyla malzeme stok sahası ve genişleme alanları ile birlikte 801.728,53 m<sup>2</sup> alan üzerinde faaliyetini sürdürmekte olup, Aydın ili Söke ilçesi Atatürk ve Sazlıköy Mahallesi mevcut çimento fabrika sahası 534.331,37 m<sup>2</sup>, Aydın ili Söke ilçesi Fevzipaşa Mahallesi mevcut Agrega Tesisi 182.418 m<sup>2</sup> ve Burdur ili Çavdır ilçesi Bayır Köyünde Öğütme ve Paketleme Tesisi 84.979,16 m<sup>2</sup> alan üzerinde faaliyetlerini sürdürmektedir.

2015 yılında Aydın ili Söke ilçesi mevcut çimento fabrika sahası dahilinde yatırımına başlanan yeni entegre klinker ve çimento tesisi yatırımı çalışmaları devam etmekte olup, 2018 yılının ilk yarısında tamamlanarak devreye alınması planlanmaktadır.

Ayrıca şirketin Burdur ili Çavdır ilçesinde 2002 yılında 375.000 ton/yıl çimento öğütme kapasiteli Çavdır Öğütme ve Paketleme Tesisi şirketin şubesi olarak faaliyetine devam etmektedir. Çimento üretimi için Batisöke ' den Çavdır' a klinker sevkiyatı yapılmaktadır.

#### 6.1.1. İhraççının ticaret unvanı ve işletme adı:

Batisöke Söke Çimento Sanayii Türk Anonim Şirketi

#### 6.1.2. İhraççının ticaret sicili ve sicil numarası:

İzmir Ticaret Sicili Müdürlüğü / Born-5744

#### 6.1.3. İhraççının kuruluş tarihi ve süresi:

15.01.1955 / Süresiz

Batisöke Söke  
Çimento San. T.A.Ş.

AK YATIRIM MENKUL DEĞERLER  
ANONİM ŞİRKETİ

**6.1.4. İhraççının hukuki statüsü, tabi olduğu mevzuat, ihraççının kurulduğu ülke, kayıtlı merkezinin ve fiili yönetim merkezinin adresi, internet adresi ve telefon ve faks numaraları:**

Hukuki Statüsü	: Anonim Şirket
Tabi Olduğu Mevzuat	: T.C. Kanunları (TTK, SPK, VUK. vb.)
Kurulduğu Ülke	: Türkiye
Adresi (Merkez)	: Ankara Caddesi No:335 Bornova / İZMİR
Adresi (Fabrika)	: Atatürk Mahallesi Aydın Caddesi No:234 Söke / AYDIN
Adresi (Çavdır Şube)	: Karamehmetler Mahallesi Çavdır Fethiye Yolu No: 65 Bayır Kasabası Çavdır / BURDUR
İnternet Adresi	: <a href="http://www.batisoke.com.tr">http://www.batisoke.com.tr</a>
Merkez Telefon ve Faks No	: 232-4784400 / 232-4784444
Fabrika Telefon ve Faks No	: 256-5182250 / 256-5181123
Çavdır Şube Tel. ve Faks No	: 248-4373410 / 248-4373411

## 6.2. Yatırımlar:

**6.2.1. İzahnamede yer alması gereken finansal tablo dönemleri itibariyle ihraççının önemli yatırımları ve bu yatırımların finansman şekilleri hakkında bilgi:**

Şirketimiz Yönetim Kurulu'nun 21.06.2013 tarih ve 448 sayılı toplantısında;

- Çimento üretim prosesinde zaman zaman yaşanan darboğazın aşılması amacıyla, saatte yaklaşık 135 ton daha fazla çimento üretilmesini sağlayacak ve 12 Milyon Euro civarında bir maliyeti olan roller pres yatırımının başlanmasına,
- 2.000.000 ton/yıl üretim kapasiteli komple bir klinker üretim hattının yapılmasına karar vermiştir.
- Roller pres yatırımına ilişkin olarak Akbank T.A.Ş. ile 04.10.2013 tarihinde 2 yıl geri ödemesiz toplam 7,5 yıl vadeli EBRD kaynaklı 10 milyon EURO Midseff kredi sözleşmesi imzalanmıştır. Yatırımın toplam tutarı yaklaşık 12 Milyon EURO 'dur. Yatırımın devreye alınması ile sağlanacak enerji verimliliği ile birlikte 5 nolu çimento değirmeninin 60 Ton/saat olan üretim kapasitesi 195 Ton/Saat 'e çıkmıştır. Roller Pres ve V Seperatör yatırımı 02.02.2016 tarihinde devreye alınmıştır.
- Şirketimizin 21.06.2013 tarihinde Yönetim Kurulu tarafından alınan karar ile 2.000.000 ton /yıl üretim kapasiteli komple bir klinker üretim hattı yatırımına ilişkin teknik çalışmalar sonucunda üretim kapasitesi 1.650.000 ton/yıl olarak değiştirilmiştir.
- Şirketimizin 1.650.000 ton /yıl üretim kapasiteli klinker üretim hattı yatırımının 132,6 milyon EURO' ya mal olması beklenmektedir. Yatırımın inşaatına 2015 yılında başlanmış olup, 2018 yılının ilk yarısında tamamlanması planlanmaktadır. Yatırımın finansmanında kullanılmak üzere Türkiye Sınai Kalkınma Bankası A.Ş. ile 2 yıl geri ödemesiz toplam 12 yıl vadeli 50 milyon EURO ve Türkiye İş Bankası A.Ş. ile 2 yıl geri ödemesiz toplam 12 yıl vadeli 62,7 milyon EURO olmak üzere toplam 112,7 milyon EURO kredi sözleşmesi imzalanmıştır.

Batisöke Söke  
Çimento San. T.A.Ş.

AK YATIRIM MENKUL DEĞERLER  
ANONİM ŞİRKETİ

- Şirket sermayesinin 78.750.000 (Yetmişsekizmilyonyediyüzellibin) TL'dan, 260.000.000 (İkiyüzaltmışmilyon) TL'sına artırılması ve artırılan 181.250.000 (Yüzseksenbirmilyonikiyüzellibin) TL'lık sermaye artışının, nominal değeri üzerinden yeni pay alma haklarının (rüçhan hakkı) kullandırılarak bedelli sermaye artışı şeklinde ortaklardan talep edilmesine karar verilmiştir.

**6.2.2. İhraççı tarafından yapılmakta olan yatırımlarının niteliği, tamamlanma derecesi, coğrafi dağılımı ve finansman şekli hakkında bilgi:**

Şirketimizin yeni entegre klinker ve çimento tesisi yatırımı inşaatına Aydın ili Söke ilçesinde mevcut fabrika sahası dahilinde 2015 yılı içinde başlanmış olup, 2018 yılının ilk yarısında tamamlanması planlanmaktadır. Yatırımın finansmanında kullanılmak üzere Türkiye Sınai Kalkınma Bankası A.Ş. ile 2 yıl geri ödemesiz toplam 12 yıl vadeli 50 milyon EURO ve Türkiye İş Bankası A.Ş. ile 2 yıl geri ödemesiz toplam 12 yıl vadeli 62,7 milyon EURO olmak üzere toplam 112,7 milyon EURO kredi sözleşmesi imzalamıştır.

**6.2.3. İhraççının yönetim organı tarafından geleceğe yönelik önemli yatırımlar hakkında ihraççıyı bağlayıcı olarak alınan kararlar, yapılan sözleşmeler ve diğer girişimler hakkında bilgi:**

Şirketimiz Yönetim organı tarafından geleceğe yönelik önemli yatırımlar hakkında ihraççıyı bağlayıcı olarak alınan kararları 6.2.1. nolu madde de detay verilmiş olup, yeni entegre klinker ve çimento tesisi yatırımı ile ilgili olarak sözleşmeler ve diğer girişimler hakkında bilgi aşağıda verilmiştir.

Yatırım kapsamında alınacak ana ünitelere ait ekipmanlar ile inşaat, mekanik imalat ve montaj işleri ve bunlara ait elektrik alt yapı işlerinin ihaleleri sonuçlanmıştır. Az bir miktar yardımcı ekipmanların alımı ile ilgili ihale süreçleri devam etmektedir.

Yatırım öz kaynak ve banka kredisi kullanılarak finanse edilecektir. Yatırımın finansmanı için 112.700.000.-EURO tutarında kredi sözleşmesi imzalanmıştır.

Yeni entegre klinker ve çimento tesisi yatırımı kapsamında, farin değirmeni, kömür değirmeni ve çimento değirmeni Alman menşeli olup Loesche GmbH, ön ısıtıcı, döner fırın, klinker soğutucusu Alman menşeli olup KHD Humboldt Wedag, Farin silosu ve Çimento Siloları Alman menşeli olup Claudius Peters AG, Hammadde Kırıcı, Kil Kırıcı, Dairesel Homojenizasyon Stokholü, Kömür Stokholü ve Çimento Katkı stokholü Çin Menşeli olup CAMC Engineering, Paketleme, Paletleme ve Big Bag üniteleri İtalyan Menşeli olup Ventomatic, Klinker Sevk Sistemleri Alman Menşeli olup AUMUND Fördertechnik ve ana sistem filtreleri Türk menşeli olup ALFER firmaları ile anlaşmalar imzalanmıştır.

Proje ve detay mühendislik işleri için Genkon Mühendislik Müşavirlik A.Ş. ile sözleşme imzalanmıştır.

Zemin iyileştirme, güçlendirme ve iksa yapıları imalat işleri için Ege Zemin İnşaat Mühendislik Ticaret A.Ş. ile sözleşme imzalanmış ve işin büyük çoğunluğu tamamlanmıştır.

Uzay çatı sistemleri imalat ve montaj işleri için ALTINYALDIZ firması ile sözleşme imzalanmıştır.

Batisöke Söke  
Çimento San. T.A.Ş. 1

AK YATIRIM MENKUL DEĞERLER  
ANONİM ŞİRKETİ

İnşaat, çelik, mekanik ve teknolojik imalat ve montaj işleri için Bilim Makine A.Ş., Terbay İnşaat A.Ş. ve Ceta Makine A.Ş. ile sözleşmeler imzalanmıştır.

Elektrik Otomasyon işleri için ABB Elektrik Sanayi A.Ş. ile sözleşme imzalanmıştır.

Bahsi geçen anlaşmaların toplam bedeli yaklaşık 93,6 milyon EURO' dur.

Yatırım kapsamında yapılacak diğer işler için ihale süreçleri devam etmektedir.

Eski ve yeni tesisin hammadde ihtiyacını karşılayacak ruhsatlar hali hazırda mevcut olup, ayrıca yeni ruhsat müracaatları da yapılmıştır.

## 7. FAALİYETLER HAKKINDA GENEL BİLGİLER

### 7.1. Ana faaliyet alanları:

7.1.1. İzahnamede yer alması gereken finansal tablo dönemleri itibariyle ana ürün/hizmet kategorilerini de içerecek şekilde ihraççı faaliyetleri hakkında bilgi:

2016, 2015 ve 2014 yıllarındaki üretim ve satış miktarları aşağıdaki gibidir:

Üretim (ton)	2016	2015	2014
Klinker	743.679	800.938	756.243
Çimento	866.561	827.709	800.384

Satış (ton)	2016	2015	2014
Klinker	110.994	143.570	283.228
Çimento	853.104	835.419	800.204

2016, 2015 ve 2014 yıllarındaki satış tutarları aşağıdaki gibidir:

NET SATIŞLAR (TL)	31.12.2016	%	31.12.2015	%	31.12.2014	%
Klinker, Çimento	119.537.146	100	126.379.053	100	149.170.624	100
TOPLAM	119.537.146	100	126.379.053	100	149.170.624	100

7.1.2. Araştırma ve geliştirme süreci devam eden önemli nitelikte ürün ve hizmetler ile söz konusu ürün ve hizmetlere ilişkin araştırma ve geliştirme sürecinde gelinen aşama hakkında ticari sırrı açığa çıkarmayacak nitelikte kamuya duyurulmuş bilgi:

Yoktur.

Bafisöke Söke  
Çimento San. T.A.Ş.

AK YATIRIM MENKUL DEĞERLER  
ANONİM ŞİRKETİ

## 7.2. Başlıca sektörler/pazarlar:

### 7.2.1. Faaliyet gösterilen sektörler/pazarlar ve ihracının bu sektörlerdeki/pazarlardaki yeri ile avantaj ve dezavantajları hakkında bilgi:

Şirket çimento sektöründe faaliyet göstermektedir.

Şirketin fabrikasının bulunduğu Aydın ili ve çevresinin bulunduğu pazarlara hem ekonomik hem de sosyal açıdan birçok katkısı bulunmaktadır.

Yapımına devam edilen yatırım yeni teknolojinin yaratacağı maliyet avantajları, şirketin mevcut tesisi ile birlikte kapasitesini 3 katına çıkartacaktır.

Mevcut tesis, kapasitesi nedeniyle, yurtdışı pazarlardan gelen talepleri kısmen karşılayabilmektedir. Yatırımı devam eden entegre klinker ve çimento tesisi tamamlandığında, oluşacak kapasite artışının yanı sıra, sağlanacak maliyet düşüşü ve alternatif nakliye olanakları ile yurtdışı pazarlardan gelecek talepleri karşılayabilecektir.

Türkiye Çimento Müstahsilleri Birliği (TÇMB) nin kendi internet sitesinde ([www. tcmb.org.tr](http://www.tcmb.org.tr)) açıkladığı geçmiş yıllara ait veriler incelendiğinde Çimento sektörü iç tüketimi, Türkiye ekonomik büyümesine paralel bir seyir izlemektedir. 2017 yılında da beklentilerin dışına çıkan bir büyüme öngörülmemektedir. Dolayısıyla satış anlamında önemli bir etki beklenmemektedir. TÇMB' nin internet sitesinde açıkladığı bölgesel tüketim verileri baz alındığında şirketin 2016 yılındaki Ege Bölgesi Pazar payı %12 'dir. 2017 yılında da bu seviyede olması beklenmektedir.

### 7.2.2. İzahnamede yer alması gereken finansal tablo dönemleri itibariyle ihracının net satış tutarının faaliyet alanına ve pazarın coğrafi yapısına göre dağılımı hakkında bilgi:

Şirket Aydın, İzmir, Denizli, Muğla, Antalya ve Burdur illerinde faaliyet gösteren bayilere, hazır beton ve inşaat firmalarına, prefabrik üreticileri ile kamu kuruluşlarına ve depoculara satış yapmaktadır.

Yeni yatırımın devreye alınması ile birlikte, şirket bölgeden gelen diğer talepleri ve yurtdışı pazarlardan gelen talepleri karşılayabilecektir.

### 7.3. Madde 7.1.1. ve 7.2.'de sayılan bilgilerin olağanüstü unsurlardan etkilenme durumu hakkında bilgi:

İzahnamenin 5. Bölümünde bahsedilen risklere bağlı olarak Şirket faaliyetleri olumlu ve olumsuz etkilenebilir.

Şirketin devam eden yatırımı ile ilk yıllar için oluşacak fazla kapasitesinin bir kısmının yurtdışına ihraç edilmesi planlanmaktadır. Kur artışı; döviz bazlı bu tür satışlarda, satış gelirlerinin artmasına (kur düşüşü ise satış gelirlerinin azalmasına) neden olabileceği için olumlu yönde, en önemli maliyet girdilerinden olan kömür ve petrokok alımlarından dolayı ise maliyet artışına neden olacağından olumsuz yönde bir etki yapabilecektir.

Bağsöke Söke  
Çimento San. T.A.Ş.

AK YATIRIM MENKUL DEĞERLER  
ANONİM ŞİRKETİ



**7.4. İhraççının ticari faaliyetleri ve karlılığı açısından önemli olan patent, lisans, sınai-ticari, finansal vb. anlaşmalar ile ihraççının faaliyetlerinin ve finansal durumunun ne ölçüde bu anlaşmalara bağlı olduğuna ya da yeni üretim süreçlerine ilişkin özet bilgi:**

Ortaklığın faaliyetlerini direk veya doğrudan etkileyen herhangi bir patent, lisans, sınai, ticari, finansal vb. anlaşma bulunmamaktadır.

**7.5. İhraççının rekabet konumuna ilişkin olarak yaptığı açıklamaların dayanağı:**

Yoktur.

**7.6. Son 12 ayda finansal durumu önemli ölçüde etkilemiş veya etkileyebilecek, işe ara verme haline ilişkin bilgiler:**

Yoktur.

## **8. GRUP HAKKINDA BİLGİLER**

**8.1. İhraççının dâhil olduğu grup hakkında özet bilgi, grup şirketlerinin faaliyet konuları, ihraççıyla olan ilişkileri ve ihraççının grup içindeki yeri:**

Batisöke Söke Çimento Sanayii Türk Anonim Şirketi, Batıçim Batı Anadolu Çimento Sanayii Anonim Şirketi' nin bir bağlı ortaklığı olup, Batı Anadolu Grubu bünyesinde faaliyet gösteren şirketlerden biridir. Batı Anadolu Grup Şirketlerinin temel ilgi alanları Türkiye'nin hızla büyüyen sektörleri olan, çimento, hazır beton, kül, enerji ve liman hizmeti faaliyetleridir. Batı Anadolu Grup Şirketlerinden Batıçim Batı Anadolu Çimento Sanayii A.Ş. ve Batisöke Söke Çimento Sanayii T. A.Ş.'nin hisseleri Borsa İstanbul'da (BİST) işlem görmektedir.

BİST' de işlem gören şirketler;

-Batıçim Batı Anadolu Çimento Sanayii Anonim Şirketi, klinker, çimento ve agrega üretim ve satışı

-Batisöke Söke Çimento Sanayii Türk Anonim Şirketi, klinker, çimento ve agrega üretim ve satışı

BİST' de işlem görmeyen şirketler;

-Batıçim Enerji Elektrik Üretim A.Ş., elektrik üretim ve satışı

-Batıçim Enerji Toptan Satış A.Ş., elektrik satışı

-Batıbeton Beton Sanayi A.Ş., hazır beton işçilik hizmeti

-ASH Plus Yapı Malzemeleri San.Tic. A.Ş., kül üretim ve satışı

-Batıbeton Sanayi A.Ş., hazır beton üretim ve satışı

-Batılıman Liman İşletmeleri A.Ş., liman hizmeti

  
Batisöke Söke  
Çimento San. T.A.Ş.

  
AK YATIRIM MENKUL DEĞERLER  
ANONİM ŞİRKETİ

Şirketin ilişkili şirketlerle aralarında 31.03.2017 ve 31.12.2016 tarihi itibarıyla olan bakiyeler ve işlemler aşağıdaki şekildedir.

**31 Mart 2017 tarihi itibarıyla ilişkili taraflardan ticari alacakların detayı aşağıdaki şekildedir:**

	Alacaklar		Borçlar	
	Kısa vadeli		Kısa vadeli	
İlişkili taraflarla olan bakiyeler	Ticari	Ticari olmayan	Ticari	Ticari olmayan
Batıçim Batı Anadolu Çimento Sanayii A.Ş.	-	37.907	6.151.969	2.287.310
Batıçim Enerji Toptan Satış A.Ş.	-	125	31.438	-
Batıbeton Sanayi A.Ş.	2.571.437	1.450	12.905.225	95.000
Ash Plus Yapı Mal. San. Ve Tic. A.Ş.	-	-	34.441	-
	2.571.437	39.482	19.123.073	2.382.310
				1 Ocak - 31 Mart 2017

İlişkili taraflarla olan işlemler	Stok veya hizmet alımları	Mal satışları	Diğer
Batıbeton Sanayi A.Ş.	8.297.114	4.813.014	(2.936)
Batıçim Batı Anadolu Çimento Sanayii A.Ş.	5.269.993	-	244.718
Batıçim Enerji Toptan Satış A.Ş.	85.594	-	(106)
Ash Plus Yapı Mal. San. Ve Tic. A.Ş.	41.369	-	-
	13.694.070	4.813.014	241.676

**31 Aralık 2016 tarihi itibarıyla ilişkili taraflardan ticari alacakların detayı aşağıdaki şekildedir:**

	Alacaklar		Borçlar	
	Kısa vadeli		Kısa vadeli	
İlişkili taraflarla olan bakiyeler	Ticari	Ticari olmayan	Ticari	Ticari olmayan
Batıçim Batı Anadolu Çimento Sanayii A.Ş.	-	5.650	3.090.499	395.000
Batıbeton Sanayi A.Ş.	1.960.316	9.390	7.356.433	688.000
Batıçim Enerji Toptan Satış A.Ş.	-	-	573.780	-
Batıbeton Beton Sanayi A.Ş.	-	-	43.284	-
Ash Plus Yapı Mal. San. Ve Tic. A.Ş.	-	-	57.548	-
	1.960.316	15.040	11.121.544	1.083.000
				1 Ocak - 31 Aralık 2016

İlişkili taraflarla olan işlemler	Stok veya hizmet alımları	Mal satışları	Diğer
Batıbeton Sanayi A.Ş.	27.738.005	31.211.477	(82.328)
Batıçim Batı Anadolu Çimento Sanayii A.Ş.	7.620.011	-	414.942
Batıçim Enerji Toptan Satış A.Ş.	6.013.363	-	26.224
Ash Plus Yapı Mal. San. Ve Tic. A.Ş.	51.872	-	4.867
Batıbeton Beton Sanayi A.Ş.	-	-	(57.084)
	41.423.251	31.211.477	306.621

Batısöke Söke  
Çimento San. T.A.Ş.

Türkiye klinker üretim kapasitesinin yaklaşık %3,5'ini Batı Anadolu Grup şirketleri oluşturmaktadır.

Batıçim Batı Anadolu Çimento Sanayii A.Ş. ve bağlı şirketler Türkiye'de; çimento, hazır beton, kül, enerji ve liman faaliyetlerini sürdürmekte olup, klinker ve çimento ürünlerini yurt dışına da pazarlamaktadır.

2016 yılında Batıçim Batı Anadolu Çimento Sanayii A.Ş. 589,4 milyon TL (yaklaşık 200 milyon ABD doları) konsolide satış geliri elde etmiş ve konsolide faaliyet kârı 94,4 milyon TL (yaklaşık 31 milyon ABD doları) olarak gerçekleşmiştir.

Batıçim Batı Anadolu Çimento Sanayii A.Ş. Sermaye Piyasası Kurulu'na ("SPK") kayıtlıdır ve hisseleri 1995 yılından beri Borsa İstanbul A.Ş. de ("BİST") işlem görmektedir. 31 Aralık 2016 tarihi itibarıyla Şirketin hisselerini elinde bulunduran hissedarlar ve hisse oranları aşağıdaki gibidir.

PAY SAHİBİ	PAY ORANI %	PAY TUTARI (TL)
Sanko Holding A.Ş.	23,33	18.665.000,00
Fatma Gülgün ÜNAL	9,98	7.980.396,15
Sülün İLKİN	8,19	6.555.788,52
Yıldız İZMİROĞLU	8,17	6.537.266,45
Belgin EGELİ	7,64	6.112.756,87
Fatma Meltem GÜNEL	6,63	5.300.409,35
Mehmet Mustafa BÜKEY	5,85	4.678.076,80
Diğer	30,21	24.170.305,86
<b>GENEL TOPLAM</b>	<b>100,00</b>	<b>80.000.000,00</b>

Şirket hisseleri Borsa İstanbul'da işlem görmektedir.

Kurum Unvanı	BATIÇİM BATI ANADOLU ÇİMENTO SANAYİİ A.Ş.
Vergi Dairesi	Bornova
Vergi Kimlik No	150 000 3046
Kurum Ticaret Sicil No	Merkez -29465-K-282
Telefon No	0(232) 478 44 00
Faks No	0(232) 478 44 44

Batıçim Batı Anadolu Çimento Sanayii A.Ş. 05.09.1966 tarihinde Merkez-29465-K-282 sicil numarası ile İzmir Ticaret Sicil Memurluğunda tescil edilmiş olup; anonim şirket statüsünde halka açık bir şirkettir.

Batisöke Söke  
Çimento San. T.A.Ş.

AK YATIRIM MENKUL DEĞERLER  
ANONİM ŞİRKETİ

Batıçim Batı Anadolu Çimento Sanayii A.Ş. halen Ankara Caddesi No:335 Bornova / İzmir adresinde bulunan çimento fabrikasında faaliyetini sürdürmektedir. Şirketin bağlı ortaklıkları aşağıda verilmiştir.

Ticaret Unvanı	Ana Faaliyeti	Kuruluş ve Faaliyet Yeri	Sermayedeki pay oranı (%) 31.12.2016
Batisöke Söke Çimento Sanayii T.A.Ş.	Klinker, çimento, agrega üretim ve satışı	Aydın, Türkiye	74,62
Batıçim Enerji Elektrik Üretim A.Ş.	Elektrik Üretim ve Satışı	İzmir, Türkiye	63,98
Batibeton Beton Sanayi A.Ş.	Hazır Beton İşçilik Hizmeti	İzmir, Türkiye	100
Ash Plus Yapı Malz. San. Tic. A.Ş.	Kül üretim ve satışı	Manisa, Türkiye	100
Batıçim Enerji Toptan Satış A.Ş.	Elektrik Satışı	İzmir, Türkiye	0
Batibeton Sanayi A.Ş.	Hazır Beton Üretim ve Satışı	İzmir, Türkiye	100
Batılman Liman İşletmeleri A.Ş.	Limn İşletmeciliği	İzmir, Türkiye	100

## 9. MADDİ DURAN VARLIKLAR HAKKINDA BİLGİLER

9.1. İzahnamede yer alması gereken son finansal tablo tarihi itibarıyla ihraççının finansal kiralama yolu ile edinilmiş bulunanlar dahil olmak üzere sahip olduğu ve yönetim kurulu kararı uyarınca ihraççı tarafından edinilmesi planlanan önemli maddi duran varlıklara ilişkin bilgi:

### Sahip Olunan Maddi Duran Varlıklara İlişkin Bilgiler:(31 Mart 2017)

Cinsi	Edinildiği Yıl	m <sup>2</sup>	Mevki	Net Defter Değeri (TL)	Kullanım Amacı	Kiraya Verildi İse Kiralayan Kişi/Kurum	Kira Dönemi	Yıllı Kira Tutarı (TL)
Arsa ve Araziler	Muhtelif	505.911,31	Aydın İli - Söke İlçesi - Atatürk Mah. - Aydın Caddesi - Demir Yolu Mevki	8.089.813	Fabrika Sahası, Stok sahası ve fabrika genişleme sahası, Arsa ve Tarla			
Arsa ve Araziler	Muhtelif	1.563.847,61	Aydın İli - Söke İlçesi - Fevzipaşa Mah. - Aydın Yolu - Muhtelif Mevkiler	2.246.062	Mıçır Tesisi, Beton Santrali sahası, Atölye Üniteleri olan stok sahası, Kıl Ocağı, Taş Ocağı ve Tarla	Surtaş İşletmecilik İnşaat San. Ve Nakl. Ltd. Şti. - Batibeton Sanayi A.Ş.	2017	28.000
Arsa ve Araziler	Muhtelif	15.694,98	Aydın İli - Söke İlçesi - Konak Mah. - Palamutluk Mevki	59.300	Tarla, Zeytli Bahçe			
Arsa ve Araziler	Muhtelif	311.010,22	Aydın İli - Söke İlçesi - Sazlıköy. - Balkan Mevki	9.186.968	Arsa, Tarla, Stok sahası ve fabrika genişleme sahası			
Arsa ve Araziler	Muhtelif	273.852,21	Aydın İli - Söke İlçesi - Yamaç Mah. - İğdeli Mevki	3.004.244	Tras Ocağı, Tarla			
Arsa ve Araziler	Muhtelif	399.746,64	Aydın İli - Söke İlçesi - Yenikent Mah. - Çorapboğazi Mevki	1.772.547	Tarla, Zeytli Bahçe			
Arsa ve Araziler	Muhtelif	68.080,00	Aydın İli - Germencik İlçesi - Gümüş Köyü, Tekin Köyü - Muhtelif Mevkiler	343.387	Taş Ocağı, Tarla			
Arsa ve Araziler	Muhtelif	84.979,16	Burdur İli - Çavdır İlçesi - Bayır Köyü. - Karaköyboğazi Mevki	-	Çavdır Öğütme Tesisi - Arsa			
<b>Toplam</b>	<b>Muhtelif</b>	<b>3.223.122,13</b>	<b>Muhtelif</b>	<b>24.702.321</b>	<b>Muhtelif</b>	<b>Surtaş İşletmecilik İnşaat San. Ve Nakl. Ltd. Şti. - Batibeton Sanayi A.Ş.</b>		<b>28.000</b>

Batisöke Söke  
Çimento San. T.A.Ş.

AK YATIRIM MENKUL DEĞERLER  
ANONİM ŞİRKETİ

Cinsi	Edinildiği Yıl	m <sup>2</sup>	Mevkii	Net Defter Değeri (TL)	Kullanım Amacı	Kiraya Verildi İse Kiralayan Kişi/Kurum	Kira Dönemi	Yıllı Kira Tutarı (TL)
Yer altı ve yerüstü düzenler	Muhtelif	-	Aydın İli - Söke İlçesi- Atatürk Mah.- Aydın Caddesi - Demir Yolu Mevkii	13.271.981	Üretim			
Yer altı ve yerüstü düzenler	Muhtelif	-	Aydın İli - Söke İlçesi- Fevziye Mah.- Aydın Yolu- Kapaklıpınar Mevkii	481.935	Üretim			
Yer altı ve yerüstü düzenler	Muhtelif	-	Burdur İli - Çavdır İlçesi- Bayır Köyü.- Karaköyboğazı Mevkii	55.250	Üretim			
<b>Toplam</b>				<b>13.809.167</b>				

Cinsi	Edinildiği Yıl	m <sup>2</sup>	Mevkii	Net Defter Değeri (TL)	Kullanım Amacı	Kiraya Verildi İse Kiralayan Kişi/Kurum	Kira Dönemi	Yıllı Kira Tutarı (TL)
Binalar	Muhtelif	34.366	Aydın İli - Söke İlçesi- Atatürk Mah.- Aydın Caddesi - Demir Yolu Mevkii	34.677.253	Fabrika- satış binası, kantar - Çimento Fabrikası 2 trofo binası müteminatı, Teknolojik Havuz, kırıcı binası,kalker kil stokholü, Çimento silosu Kömür Değirmeni vb. - Trofo Merkezli			
Binalar	Muhtelif	100	Aydın İli - Söke İlçesi- Fevziye Mah.- Aydın Yolu- Kapaklıpınar Mevkii	24.618	Micr Tesisi, Beton Santrali, Atölye Üniteleri olan stok sahası			
Binalar (Öğütme Tesisi)	Muhtelif	5.160	Burdur İli - Çavdır İlçesi- Bayır Köyü.- Karaköyboğazı Mevkii	4.235.500	Betonarme 2 tane çimento silo,4 katlı çimento değirmeni Bunker vb.			
<b>Toplam</b>		<b>39.626</b>		<b>38.937.371</b>				

Cinsi	Edinildiği Yıl	m <sup>2</sup>	Mevkii	Net Defter Değeri (TL)	Kullanım Amacı	Kiraya Verildi İse Kiralayan Kişi/Kurum	Kira Dönemi	Yıllı Kira Tutarı (TL)
Tesis Makine ve Çihazlar	Muhtelif	-	Aydın İli - Söke İlçesi- Atatürk Mah.- Aydın Caddesi - Demir Yolu Mevkii	90.119.684	Üretim (Klinker, Çimento)			
Tesis Makine ve Çihazlar	Muhtelif	-	Aydın İli - Söke İlçesi- Fevziye Mah.- Aydın Yolu- Kapaklıpınar Mevkii	760.663	Üretim (Agrega)			
Tesis Makine ve Çihazlar	Muhtelif	-	Burdur İli - Çavdır İlçesi- Bayır Köyü.- Karaköyboğazı Mevkii	5.350.836	Üretim (Çimento)			
<b>Toplam</b>				<b>96.231.183</b>				

Cinsi	Edinildiği Yıl	m <sup>2</sup>	Mevkii	Net Defter Değeri (TL)	Kullanım Amacı	Kiraya Verildi İse Kiralayan Kişi/Kurum	Kira Dönemi	Yıllı Kira Tutarı (TL)
Taşlar	Muhtelif	-	Aydın İli - Söke İlçesi- Atatürk Mah.- Aydın Caddesi - Demir Yolu Mevkii	67.831	Üretim			
<b>Toplam</b>				<b>67.831</b>				

Bağsöke Söke  
Çimento San. T.A.Ş.

AK YATIRIM MENKUL DEĞERLER  
ANONİM ŞİRKETİ

Cinsi	Edinildiği Yıl	m <sup>2</sup>	Mevkii	Net Defter Değeri (TL)	Kullanım Amacı	Kiraya Verildi İse Kiralayan Kişi/Kurum	Kira Dönemi	Yıllı Kira Tutarı (TL)
Demirbaşlar	Muhtelif	-	Aydın İli - Söke İlçesi - Atatürk Mah. - Aydın Caddesi - Demir Yolu Mevkii	4.869.487	Üretim			
Demirbaşlar	Muhtelif	-	Aydın İli - Söke İlçesi - Fevzipaşa Mah. - Aydın Yolu - Kapaklıpınar Mevkii	2.343	Üretim			
Demirbaşlar	Muhtelif	-	Burdur İli - Çavdır İlçesi - Bayır Köyü - Karaköyboğazi Mevkii	29.551	Üretim			
<b>Toplam</b>				<b>4.901.381</b>				

Cinsi	Edinildiği Yıl	m <sup>2</sup>	Mevkii	Net Defter Değeri (TL)	Kullanım Amacı	Kiraya Verildi İse Kiralayan Kişi/Kurum	Kira Dönemi	Yıllı Kira Tutarı (TL)
Maden Varlıkları	Muhtelif		Muhtelif	142.777	Üretim			
<b>Toplam</b>				<b>142.777</b>				

Cinsi	Edinildiği Yıl	m <sup>2</sup>	Mevkii	Net Defter Değeri (TL)	Kullanım Amacı	Kiraya Verildi İse Kiralayan Kişi/Kurum	Kira Dönemi	Yıllı Kira Tutarı (TL)
Devam Eden Yatırımlar		-	Aydın İli - Söke İlçesi - Atatürk Mah. - Aydın Caddesi - Demir Yolu Mevkii	307.036.830	Üretim			
<b>Toplam</b>				<b>307.036.830</b>				
<b>Genel Toplam</b>				<b>485.628.862</b>				

Şirket'in Fevzipaşa Mah. 565 Ada 7 Parsel gayrimenkul kısmi olarak Hazır Beton tesis alanı olarak Batıbeton Sanayi A.Ş.'ne, Ayrıca Fevzipaşa Mah. 554 Ada 1 Parsel gayrimenkul kısmi olarak Surtaş İşletmecilik İnşaat San. Ve Nakl. Ltd. Şti.'ne kiralanmış bulunmaktadır.

Kiralanan Maddi Duran Varlıklar			
Maddi Duran Varlık Cinsi	Kiralayan Kişi/Kurum Adı	Kira Dönemi	Tutarı
17.683,87 m <sup>2</sup> Fevzipaşa Mah. 554 Ada 1 Parsel (kısmi alan)-20.000 m <sup>2</sup> Fevzipaşa Mah. 565 Ada 7 Parsel Hazır Beton tesis alanı (kısmi alan)	Surtaş İşletmecilik İnşaat San. Ve Nakl. Ltd. Şti.- Batıbeton Sanayi A.Ş.	2017	28.000 TL

#### Edinilmesi Planlanan Maddi Duran Varlıklara İlişkin Bilgiler:

Yeni yatırım, Atatürk Mahallesi Aydın Caddesi No:234 Söke / AYDIN adresinde mevcut alan içerisinde yer alacaktır. Bu yatırım için ayrıca gayrimenkul alımı söz konusu değildir.

Yeni entegre klinker ve çimento tesisi ile ilgili inşaat çalışmaları hızla devam etmektedir. Mal ve hizmet siparişleri büyük ölçüde tamamlanmış ve ithal/yerli makine ekipmanlarının bir kısmı gelmeye başlamış olup, söz konusu yatırımın 2018 yılının ilk yarısında tamamlanarak devreye alınması planlanmaktadır.

Batisöke Söke  
Çimento San. T.A.Ş.

YATIRIM MENKUL DEĞERLER  
ANONİM ŞİRKETİ

**Finansal ya da Faaliyet Kiralaması Yoluyla Edinilen Maddi Duran Varlıklara İlişkin Bilgiler:**

Yoktur.

**9.2. İhraççının maddi duran varlıklarının kullanımını etkileyecek çevre ile ilgili tüm hususlar hakkında bilgi:**

Şirketin maddi duran varlıklarının kullanımını etkileyecek çevre ile ilgili tüm hususlar aşağıdaki tablolarda sunulmuştur.

TESİS ADI	ÇEVRE İZİN TARİHİ	ÇEVRE İZİN SAYISI
Batisöke Söke Çimento San. T.A.Ş.	02.01.2013	632
72420 sicil numaralı kalker ocağı	24.04.2017	69298
72419 sicil numaralı kil ocağı	12.05.2017	69306
34279 sicil numaralı kil ocağı	24.04.2017	69299
80781 sicil numaralı tras ocağı	24.04.2017	69297
80872 sicil numaralı kil ocağı	19.04.2017	69295
34782 sicil numaralı kalker ocağı	19.04.2017	69294
48483 sicil numaralı kalker ocağı	16.10.2012	130

TESİS ADI	ÇED BELGESİ TÜRÜ	TARİHİ	NUMARASI
Batisöke Söke Çimento San.T.A.Ş mevcut hat	Çevresel Etkileri Önemsizdir kararı vardır	09.02.1996	6950
Batisöke Söke Çimento San.T.A.Ş yeni hat	ÇED Olumlu Belgesi vardır	31.08.2009	1762
Batisöke Söke Çimento San.T.A.Ş Kırma tesisi ve konveyör bant hattı	ÇED Olumlu Belgesi vardır	20.07.2016	4247

**9.3. Maddi duran varlıklar üzerinde yer alan kısıtlamalar, aynı haklar ve ipotek tutarları hakkında bilgi:**

İzahname imza tarihi itibarıyla kısıtlamalar, aynı haklar ve ipotek yoktur.

**9.4. Maddi duran varlıkların rayiç/gerçeğe uygun değerinin bilinmesi halinde rayiç değer ve dayandığı değer tespit raporu hakkında bilgi:**

Yoktur.

  
Batisöke Söke  
Çimento San. T.A.Ş.

  
AK YATIRIM MENKUL DEĞERLER  
ANONİM ŞİRKETİ

## 10. FAALİYETLERE VE FİNANSAL DURUMA İLİŞKİN DEĞERLENDİRMELER

### 10.1. Finansal durum:

10.1.1. İhraççının izahnamede yer alması gereken finansal tablo dönemleri itibariyle finansal durumu, finansal durumunda yıldan yıla meydana gelen değişiklikler ve bu değişikliklerin nedenleri:

Finansal Durum Tablosu	31 Aralık 2016	31 Aralık 2015	31 Aralık 2014
Dönen Varlıklar	102.954.459	164.291.685	85.825.570
Duran Varlıklar	552.530.319	264.734.745	226.185.878
Kısa Vadeli Yükümlülükler	97.398.517	49.124.093	30.319.250
Uzun Vadeli Yükümlülükler	340.925.749	147.392.044	54.891.262
Özsermaye	217.160.512	232.510.293	226.800.936

Roller Pres ve Yeni Entegre Klinker ve Çimento Tesisi Yatırımları ve bu yatırımlar için kullanılan krediler yukarıda verilen finansal tablolarda da görüleceği üzere önemli değişikliklere neden olmuştur.

### 10.2. Faaliyet sonuçları:

10.2.1. İhraççının izahnamede yer alması gereken finansal tablo dönemleri itibariyle faaliyet sonuçlarına ilişkin bilgi:

Gelir Tablosu	31 Aralık 2016	31 Aralık 2015	31 Aralık 2014
Esas Faaliyet Kârı/(Zararı)	24.389.109	35.375.556	44.717.120
Sürdürülen Faaliyetler Vergi Öncesi Kârı/(Zararı)	(20.078.167)	25.455.781	39.095.876
Dönem Kârı/(Zararı)	(17.265.003)	19.441.281	30.763.026

2016 yılında satış fiyatlarında meydana gelen düşüş ve roller pres yatırımı ile birlikte çimento değirmeninde yapılan revizyon giderleri, amortisman giderleri, işçilik ücretlerindeki artış esas faaliyet karının düşmesine neden olmuştur. Ayrıca Roller Pres ve Yeni Entegre Klinker ve Çimento Tesisi Yatırımları ve bu yatırımlar için kullanılan kredilerin finansman giderleri yukarıda verilen finansal tabloda da görüleceği üzere şirketin dönem karı/zararını önemli derecede etkilemiştir.

10.2.2. Net satışlar veya gelirlerde meydana gelen önemli değişiklikler ile bu değişikliklerin nedenlerine ilişkin açıklama:

2016 yılında 2015 yılına göre iç piyasa çimento satışları miktarsal olarak yaklaşık %2 artmıştır. Ancak ortalama fiyat ise %4 civarında düşmüştür. Fiyat düşüşü şirketimizin gelir tablosunu olumsuz etkilemiştir.

2016 yılında satışların maliyeti; roller pres yatırımı ile birlikte çimento değirmeninde yapılan revizyon giderleri, amortisman giderleri, işçilik ücretleri ve kurlardaki artışa paralel olarak bir önceki yıla göre yaklaşık %12 artmıştır.

  
Batısöke Söke  
Çimento San. T.A.Ş.

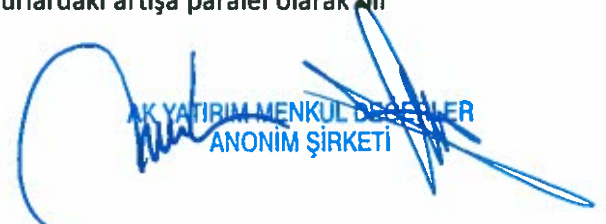
  
AK YATIRIM MENKUL DEĞERLER  
ANONİM ŞİRKETİ



10.2.3. İhraççının, izahname de yer alması gereken finansal tablo dönemleri itibariyle meydana gelen faaliyetlerini doğrudan veya dolaylı olarak önemli derecede etkilemiş veya etkileyebilecek kamusal, ekonomik, finansal veya parasal politikalar hakkında bilgiler:

2016 yılında yıllık USD kur artışı %21, EURO kur artışı ise %17 gerçekleşmiştir. 2016 yılının son çeyreğinde yaklaşık USD kur artışı %17, EURO kur artışı ise %10 olarak gerçekleşmiştir.

Şirketimiz bu süreçte yatırımlar için kullanmış olduğu döviz kredi borçlarından doğacak kur farkı giderini minimize etmek için nakit pozisyonunu mümkün olduğunca dövizde tutmuştur. 2016 yılı son çeyrekte dövizdeki kur artışının da etkisiyle finansman giderleri artmıştır.

Şirketimizin yatırımları için kullanılan krediler ağırlıklı olarak döviz bazlı olup, 2016 yılında yukarıda bahsedilen kur artışının etkisi gelir tablosuna 37 milyon TL finansman gideri olarak yansımıştır.

### 10.3. İhraççının borçluluk durumu

Şirketimizin 31.03.2017 tarihi itibari ile borçluluk durumu aşağıdaki gibidir:

Borçluluk Durumu	31.03.2017 Tutar (TL)
<b>Kısa vadeli yükümlülükler</b>	<b>131.161.353</b>
Teminatl	-
Garantisiz/Teminatsız	131.161.353
<b>Uzun vadeli yükümlülükler (uzun vadeli borçların kısa vadeli kısımları hariç)</b>	<b>414.936.457</b>
Garantisiz/Teminatsız	414.936.457
<b>Kısa ve Uzun Vadeli Yükümlülükler Toplamı</b>	<b>546.097.810</b>
<b>Özkaynaklar</b>	<b>196.955.613</b>
Ödenmiş/çıkarılmış sermaye	78.750.000
Yasal yedekler	20.177.875
Diğer yedekler	98.027.738
<b>TOPLAM KAYNAKLAR</b>	<b>743.053.423</b>
<b>Net Borçluluk Durumu</b>	<b>31.03.2017 Tutar (TL)</b>
<b>A. Nakit</b>	<b>44.906.803</b>
<b>B. Nakit Benzerleri</b>	<b>-</b>
<b>C. Alım Satım Amaçlı Finansal Varlıklar</b>	<b>-</b>
<b>D. Likidite (A+B+C)</b>	<b>44.906.803</b>
<b>E. Kısa Vadeli Finansal Alacaklar</b>	<b>-</b>
<b>F. Kısa Vadeli Banka Kredileri</b>	<b>-</b>
<b>G. Uzun Vadeli Banka Kredilerinin Kısa Vadeli Kısım</b>	<b>(44.665.587)</b>
<b>H. Diğer Kısa Vadeli Finansal Borçlar</b>	<b>-</b>
<b>I. Kısa Vadeli Finansal Borçlar (F+G+H)</b>	<b>(44.665.587)</b>
<b>J. Kısa Vadeli Net Finansal Borçluluk (I-E-D)</b>	<b>241.216</b>
<b>K. Uzun Vadeli Banka Kredileri</b>	<b>(405.625.914)</b>
<b>L. Tahviller</b>	<b>-</b>
<b>M. Diğer Uzun Vadeli Krediler</b>	<b>-</b>
<b>N. Uzun Vadeli Finansal Borçluluk (K+L+M)</b>	<b>(405.625.914)</b>
<b>O. Net Finansal Borçluluk (J+N)</b>	<b>(405.384.698)</b>

  
Batisöke Söke  
Çimento San. T.A.Ş.

  
AK YATIRIM MENKUL DEĞERLER  
ANONİM ŞİRKETİ

## 11. İHRAÇININ FON KAYNAKLARI

### 11.1. İşletme sermayesi beyanı:

Şirketimiz net işletme sermayesini (Dönen Varlıklar - Kısa vadeli yükümlükler) şeklinde hesaplamakta olup, 31.03.2017, 31.12.2016, 31.12.2015 ve 31.12.2014 yıllık hesap dönemleri finansal tablolarına göre net işletme sermayesi tutarlarına aşağıda yer verilmektedir.

Açıklama/Dönem	31.03.2017	31.12.2016	31.12.2015	31.12.2014
Dönen Varlıklar	44.906.803	102.954.459	164.291.685	85.825.570
Kısa Vadeli Yükümlükler	131.161.353	97.398.517	49.124.093	30.319.250
Net İşletme Sermayesi	(86.254.550)	5.555.942	115.167.592	55.506.320

Şirket' in mevcut durumu itibariyle ve izahname tarihinden itibaren en az on iki aylık dönem için cari yükümlülüklerini karşılamak üzere yeterli işletme sermayesi yoktur. Bedelli sermaye artışından elde edilmesi planlanan fon ile de işletme sermayesi açığının bir kısmını karşılamayı hedeflemektedir.

## 12. EĞİLİM BİLGİLERİ

### 12.1. Üretim, satış, stoklar, maliyetler ve satış fiyatlarında görülen önemli en son eğilimler hakkında bilgi:

2017, 2016, 2015 ve 2014 yıllarındaki üretim ve satış bilgileri aşağıdaki gibidir:

Üretim (ton)	31 Mart 2017	2016	2015	2014
Klinker	66.256	743.679	800.938	756.243
Çimento	198.980	866.561	827.709	800.384

Satış (ton)	31 Mart 2017	2016	2015	2014
Klinker	-	110.994	143.570	283.228
Çimento	202.148	853.104	835.419	800.204

2017 yılı Mart dönemi itibariyle klinker üretiminde döner fırın revizyonu ile ilgili (yaklaşık 60 gün) duruş nedeniyle düşük gerçekleşmiştir. Çimento üretim ve satışları 2014, 2015 ve 2016 yıllarında benzer seyretmiştir.

31 Mart 2017, 31 Aralık 2016 ve 31 Aralık 2015 tarihleri itibarıyla stoklar aşağıdaki gibidir.

Stoklar	31 Mart 2017	31 Aralık 2016	31 Aralık 2015
İlk madde ve malzeme	2.803.213	2.062.041	1.694.627
Yarı mamuller	5.177.639	7.212.835	7.371.070
Mamuller	269.268	193.863	69.626
Diğer stoklar (Yard.Malz. ve Yedek Parçalar ve diğer)	9.111.736	13.463.293	10.622.721
Toplam TL	17.361.836	22.932.032	19.758.044

  
Batısöke Söke  
Çimento San. T.A.Ş.

  
AK YATIRIM MENKUL DEĞERLER  
ANONİM ŞİRKETİ

## **Maliyet ve Satış fiyatları**

Şirketin 2016 yılı satış hasılatı, satış miktarı (klinker ve çimento toplamı) geçen yıla göre benzer seyretmesine rağmen fiyat düşüklüğü nedeniyle, bir önceki yıla göre %4 azalarak 119.537.146 TL olarak gerçekleşmiştir.

2016 yılında satışların maliyeti; roller pres yatırımı ile birlikte çimento değirmeninde yapılan revizyon giderleri, amortisman giderleri, işçilik ücretleri ve kurlardaki artışa paralel olarak bir önceki yıla göre yaklaşık %12 artmıştır.

### **12.2. İhraççının beklentilerini önemli ölçüde etkileyebilecek eğilimler, belirsizlikler, talepler, taahhütler veya olaylar hakkında bilgiler:**

TÇMB ve TÜİK'in yayınladığı geçmiş yıllara ait veriler incelendiğinde Çimento sektörü iç tüketimi, Türkiye ekonomik büyümesine paralel bir seyir izlemektedir. Önümüzdeki yılda beklentilerin dışına çıkan bir büyüme öngörülmektedir. Dolayısıyla satış anlamında önemli bir etki beklenmemektedir. Çimento sektöründe değişken maliyetlerin büyük bir kısmını oluşturan yakıt ve elektrik maliyetlerindeki olası değişiklikler maliyet yapısını değiştirebilir. Global petrol fiyatlarındaki mevcut trend sürdüğü takdirde maliyet yapısında önemli bir değişiklik beklenmemektedir.

## **13. KÂR TAHMİNLERİ VE BEKLENTİLERİ**

### **13.1. İhraççının kar beklentileri ile içinde bulunulan ya da takip eden hesap dönemlerine ilişkin kar tahminleri:**

Yoktur.

### **13.2. İhraççının kar tahminleri ve beklentilerine esas teşkil eden varsayımlar:**

Yoktur.

### **13.3. Kar tahmin ve beklentilerine ilişkin bağımsız güvence raporu:**

Yoktur.

### **13.4. Kâr tahmini veya beklentilerinin, geçmiş finansal bilgilerle karşılaştırılabilecek şekilde hazırlandığına ilişkin açıklama:**

Yoktur.

### **13.5. Daha önce yapılmış kar tahminleri ile bu tahminlerin işbu izahname tarihi itibariyle hala doğru olup olmadığı hakkında bilgi:**

Yoktur.

  
Bansöke Söke  
Çimento San. T.A.Ş.

  
AK YATIRIM MENKUL DEĞERLER  
ANONİM ŞİRKETİ

## 14. İDARİ YAPI, YÖNETİM ORGANLARI VE ÜST DÜZEY YÖNETİCİLER

### 14.1. İhraççının genel organizasyon şeması:

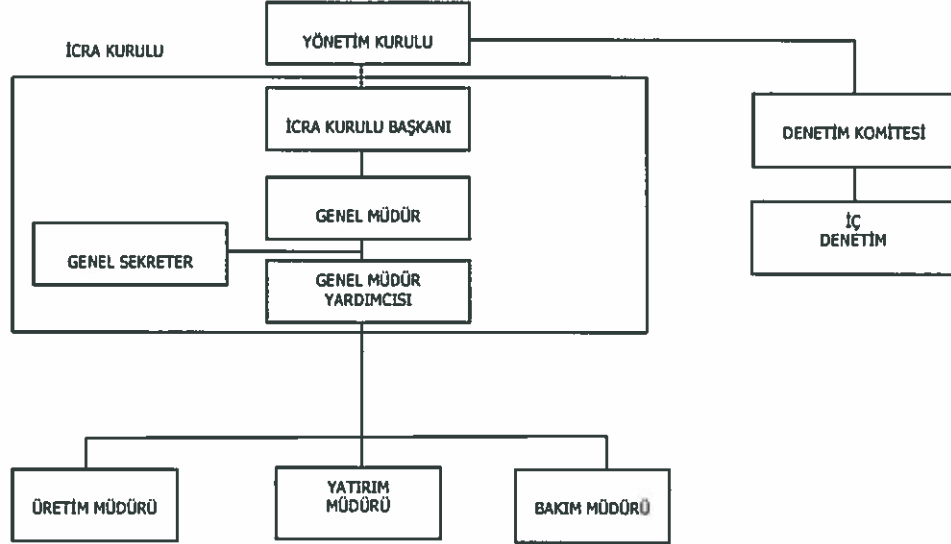

### 14.2. İdari yapı:

#### 14.2.1. İhraççının yönetim kurulu üyeleri hakkında bilgi:

Adı Soyadı	Son 5 Yılda İhraççıda Üstlendiği Görevler	Görev Süresi/Kalan Görev Süresi	Sermaye Payı	
			(TL)	(%)
Mehmet Mustafa Bükey	Yönetim Kurulu Başkanı- Yönetim Kurulu Başkan Yardımcısı	3 yıl / 3	0,014	0,000
Tufan Ünal	Yönetim Kurulu Başkan Vekili ve Murahhas Üye	3 yıl / 3	0,070	0,000
Fatma Meltem Günel	Yönetim Kurulu Üyesi	3 yıl / 3	0,014	0,000
Sülün İkin	Yönetim Kurulu Üyesi	3 yıl / 3	0,014	0,000
Mehmet Bülent Egeli	Yönetim Kurulu Görevli Üyesi-Genel Sekreter	3 yıl / 3	3.550,751	0,004
Necip Terzibaşoğlu	Yönetim Kurulu Görevli Üyesi – Genel Müdür	3 yıl / 3	1.000,000	0,001
Feyyaz Ünal	Yönetim Kurulu Görevli Üyesi-Genel Müdür Yardımcısı	3 yıl / 3	21.973,331	0,027
Kemal Grebene	Yönetim Kurulu Üyesi	3 yıl / 3	5,000	0,000
Begüm Egeli Bursalıgil	Yönetim Kurulu Üyesi	3 yıl / 3	-	-
Musa Levent Ertörer	Yönetim Kurulu Bağımsız Üyesi	3 yıl / 3	2.000,000	0,002
Tankut Karabacak	Yönetim Kurulu Bağımsız Üyesi	3 yıl / 3	441,000	0,000

Yönetim kurulu üyelerinin Şirketimiz dışında yürüttükleri görevler aşağıdadır:

Adı Soyadı	Son 5 Yılda Görev Aldığı Şirketler	Son 5 Yılda Görev Aldığı Şirketlerde Üstlendiği Görevler
Mehmet Mustafa Bükey	Batıçim Batı Anadolu Çimento Sanayii A.Ş	Yönetim Kurulu Başkanı-Yönetim Kurulu Başkan Yardımcısı
	Necdet Bükey A.Ş	Yönetim Kurulu Başkanı
	Herbaryum Ltd.Şti.	Ortaklar Kurulu Başkanı
	AVMB Ltd.Şti.	Ortaklar Kurulu Başkanı
Tufan Ünal	Batıçim Batı Anadolu Çimento Sanayii A.Ş	Yönetim Kurulu Başkan Yardımcısı-Murahas Üye
	Batıbeton Beton Sanayi A.Ş	Yönetim Kurulu Başkanı
	Ash Plus A.Ş	Yönetim Kurulu Başkanı
	Batıçim Enerji Elektrik Üretim A.Ş	Yönetim Kurulu Başkanı
	Batıçim Enerji Toptan A.Ş.	Yönetim Kurulu Başkanı
	Batıbeton Sanayi A.Ş.	Yönetim Kurulu Başkanı
	Batılman Liman İşletmeleri A.Ş	Yönetim Kurulu Başkanı
	Çimento Endüstrisi İşverenler Sendikası (ÇEİS)	Yönetim Kurulu Başkanı
TİSK	Yönetim Kurulu Başkan Vekili	
Fatma Meltem Günel	Batıçim Batı Anadolu Çimento Sanayii A.Ş	Yönetim Kurulu Üyesi
	Necdet Bükey A.Ş	Yönetim Kurulu Üyesi
Sülün İlkin	Batıçim Batı Anadolu Çimento Sanayii A.Ş	Yönetim Kurulu Üyesi
Mehmet Bülent Egeli	Batıçim Batı Anadolu Çimento Sanayii A.Ş	Yönetim Kurulu Görevli Üyesi-Genel Sekreter
	Batıbeton Beton Sanayi A.Ş	Yönetim Kurulu Üyesi
	Ash Plus A.Ş	Yönetim Kurulu Üyesi
	Batıçim Enerji Elektrik Üretim A.Ş	Yönetim Kurulu Üyesi
	Batıçim Enerji Toptan A.Ş.	Yönetim Kurulu Üyesi
	Batıbeton Sanayi A.Ş.	Yönetim Kurulu Üyesi
	Batılman Liman İşletmeleri A.Ş	Yönetim Kurulu Üyesi
Necip Terzibaşoğlu	Batıçim Batı Anadolu Çimento Sanayii A.Ş	Yönetim Kurulu Görevli Üyesi-Genel Müdür
	Batıbeton Beton Sanayi A.Ş	Yönetim Kurulu Başkan Yardımcısı
	Ash Plus A.Ş	Yönetim Kurulu Başkan Yardımcısı
	Batıçim Enerji Elektrik Üretim A.Ş	Yönetim Kurulu Başkan Yardımcısı
	Batıçim Enerji Toptan A.Ş.	Yönetim Kurulu Başkan Yardımcısı
	Batıbeton Sanayi A.Ş.	Yönetim Kurulu Başkan Yardımcısı
	Batılman Liman İşletmeleri A.Ş	Yönetim Kurulu Başkan Yardımcısı
Feyyaz Ünal	Batıçim Batı Anadolu Çimento Sanayii A.Ş	Yönetim Kurulu Görevli Üyesi-Genel Müdür Yardımcısı
	Batıbeton Beton Sanayi A.Ş	Yönetim Kurulu Üyesi
	Ash Plus A.Ş	Yönetim Kurulu Üyesi
	Batıçim Enerji Elektrik Üretim A.Ş	Yönetim Kurulu Üyesi
	Batıçim Enerji Toptan A.Ş.	Yönetim Kurulu Üyesi
	Batıbeton Sanayi A.Ş.	Yönetim Kurulu Üyesi
	Batılman Liman İşletmeleri A.Ş	Yönetim Kurulu Üyesi
	Elektrik Üreticileri Derneği	Yönetim Kurulu Üyesi
	Ege Bölgesi Sanayi Odası	Meclis Üyesi
	Orta Anadolu İhracatçılar Birliği	Yönetim Kurulu Üyesi
	TÇMB- Türkiye Kurumsal Yönetim Derneği	Yönetim Kurulu Üyesi
Kemal Grebene	Batıçim Batı Anadolu Çimento Sanayii A.Ş	Yönetim Kurulu Üyesi
Begüm Egeli Bursalıgil	Batıçim Batı Anadolu Çimento Sanayii A.Ş	Yönetim Kurulu Üyesi
Musa Levent Ertörer	Batıçim Batı Anadolu Çimento Sanayii A.Ş	Yönetim Kurulu Bağımsız Üyesi
Tankut Karabacak	Batıçim Batı Anadolu Çimento Sanayii A.Ş	Yönetim Kurulu Bağımsız Üyesi
	Aks Tasarım İnş.Ltd.Şti	Ortak

#### 14.2.2. Yönetimde söz sahibi olan personel hakkında bilgi:

Adı Soyadı	Görevi	Son 5 Yılda İhraççıda Üstlendiği Görevler	Sermaye Payı	
			(TL)	(%)
Tufan Ünal	Yönetim Kurulu Başkan Yardımcısı-Murahhas Üye	Yönetim Kurulu Başkan Yardımcısı-Murahhas Üye	0,070	0,000
Necip Terzibaşoğlu	Yönetim Kurulu Görevli Üyesi-Genel Müdür	Yönetim Kurulu Görevli Üyesi-Genel Müdür	1.000,000	0,001
Mehmet Bülent Egeli	Yönetim Kurulu Görevli Üyesi-Genel Sekreter	Yönetim Kurulu Görevli Üyesi-Genel Sekreter	3.550,751	0,004
Feyyaz Ünal	Yönetim Kurulu Görevli Üyesi-Genel Müdür Yardımcısı	Yönetim Kurulu Görevli Üyesi-Genel Müdür Yardımcısı	21.973,331	0,027
Ali Serdar Koç	Üretim Müdürü	Üretim Müdürü	-	-
Erhan Biçer	Yatırım Müdürü	Yatırım Müdürü	21	0,000
Celal Sargut	Bakım Müdürü	Bakım Müdürü- Bakım Şefi	-	-
Burhan Yaşat	Çavdır Şube Sorumlusu	Çavdır Şube Sorumlusu	-	-

#### 14.2.3. İhraççı son 5 yıl içerisinde kurulmuş ise ihraççının kurucuları hakkında bilgi:

Şirket 15.01.1955 yılında kurulmuştur.

#### 14.2.4. İhraççının mevcut yönetim kurulu üyeleri ve yönetimde söz sahibi olan personel ile ihraççı son 5 yıl içerisinde kurulmuş ise kurucuların birbiriyle akrabalık ilişkileri hakkında bilgi:

Şirket 15.01.1955 tarihinde kurulmuş olup, Mevcut yönetim kurulu üyeleri ve mevcut yönetimde söz sahibi olan personelin akrabalık ilişkileri aşağıdaki verilmiştir.

Adı Soyadı	Görevi	Akrabalık	
Mehmet Mustafa BÜKEY	Yönetim Kurulu Başkanı- Yönetim Kurulu Başkan Yardımcısı	Fatma Meltem GÜNEL ile kardeş	-
Tufan ÜNAL	Yönetim Kurulu Başkan Vekili ve Murahhas Üye	Feyyaz ÜNAL 'ın babası	Mehmet Bülent EGELİ ile bacanak
Fatma Meltem GÜNEL	Yönetim Kurulu Üyesi	Mehmet Mustafa BÜKEY ile kardeş	-
Sülün İLKİN	Yönetim Kurulu Üyesi	Kemal GREBENE 'nin annesi	-
Mehmet Bülent EGELİ	Yönetim Kurulu Görevli Üyesi-Genel Sekreter	Begüm Egeli BURSALIGİL 'in Babası	Tufan ÜNAL ile bacanak
Necip TERZİBAŞIOĞLU	Yönetim Kurulu Görevli Üyesi – Genel Müdür	-	-
Feyyaz ÜNAL	Yönetim Kurulu Görevli Üyesi-Genel Müdür Yardımcısı	Tufan ÜNAL 'ın oğlu	-
Kemal GREBENE	Yönetim Kurulu Üyesi	Sülün İLKİN 'in oğlu	-
Begüm Egeli BURSALIGİL	Yönetim Kurulu Üyesi	Mehmet Bülent EGELİ 'nin kızı	-
Musa Levent ERTÖRER	Yönetim Kurulu Bağımsız Üyesi	-	-
Tankut KARABACAK	Yönetim Kurulu Bağımsız Üyesi	-	-
Ali Serdar Koç	Üretim Müdürü	-	-

Erhan Biçer	Yatırım Müdürü	-	-
Celal Sargut	Bakım Müdürü	-	-
Burhan Yaşat	Çavdır Şube Sorumlusu	-	-

**14.3. İhraççının yönetim kurulu üyeleri ile yönetimde söz sahibi olan personelin yönetim ve uzmanlık deneyimleri hakkında bilgi:**

**Mehmet Mustafa BÜKEY**  
**Yönetim Kurulu Başkanı**

1953 yılında İzmir’de doğan Mehmet Mustafa BÜKEY, Darmstadt Teknik Üniv. Makine Kağıt Yüksek Mühendisliği bölümünden mezun olmuştur. Mehmet Mustafa BÜKEY Batıçim Batı Anadolu Çimento Sanayii A.Ş. ve Batisöke Söke Çimento Sanayii T. A.Ş.’nde sırasıyla; 1997-2008 yılları arasında Yönetim Kurulu Üyesi, 2008-2016 yılları arasında Yönetim Kurulu Başkan Vekili, 2016 yılı Haziran ayından itibaren ise Yönetim Kurulu Başkanı olarak görev yapmaktadır.

Ayrıca Necdet Bükey A.Ş.’nde Yönetim Kurulu Başkanlığı, Herbaryum Ltd.Şti. ve AVMB Ltd.Şti.’nde Ortaklar Kurulu Başkanlığı görevlerini de yürütmektedir.

**Tufan ÜNAL**  
**Yönetim Kurulu Başkan Vekili ve Murahhas Üye**

1949 yılında İzmir’de doğan Tufan ÜNAL, Orta Doğu Teknik Üniversitesi Metalurji Mühendisliği bölümünden Metalurji Yüksek Mühendisi olarak mezun olmuştur. Tufan Ünal Batıçim Batı Anadolu Çimento Sanayii A.Ş. ve Batisöke Söke Çimento Sanayii T. A.Ş.’nde sırasıyla; 1993-2006 yılları arasında Yönetim Kurulu Görevli Üyesi, 2006-2016 yılları arasında Yönetim Kurulu Başkan Vekili ile Yönetim Kurulu Başkan Vekili Murahhas Üyesi, 2016 yılında itibaren ise Yönetim Kurulu Başkan Vekili ve Murahhas Üyesi olarak görev yapmaktadır. Aynı zamanda grup şirketlerinde de Yönetim Kurulu Başkanı ve Yönetim Kurulu Başkan Vekili ve Murahhas Üyesi görevleri vardır.

Ayrıca Çimento Endüstrisi İşverenler Sendikası (ÇEİS) Yönetim Kurulu Başkanı ve TİSK Yönetim Kurulu Başkan Vekili görevlerini de yürütmektedir.

**Fatma Meltem Günel**  
**Yönetim Kurulu Üyesi**

1958 yılında İzmir’de doğan Fatma Meltem Günel Boğaziçi Üniversitesi İngiliz Dili ve Edebiyatı Eğitim Fakültesinden mezun olmuştur. 1984 yılında Rapor Gazetesi Yazı İşleri Müdürlüğü ve 1999-2006 yıllarında Güncel Matbaacılık Ltd.Şti.nde ortak olarak yöneticilik görevi yapmıştır. 2001 yılından itibaren Batisöke Söke Çimento Sanayii T.A.Ş Yönetim Kurulu Üyeliği görevi devam etmektedir. Fatma Meltem Günel aynı zamanda Batıçim Batı Anadolu Çimento Sanayii A.Ş. Yönetim Kurulu Üyesidir.

Ayrıca Necdet Bükey A.Ş. Yönetim Kurulu Üyeliği görevini de devam ettirmektedir.

  
Batisöke Söke  
Çimento San. T.A.Ş.

  
AK YATIRIM MENKUL DEĞERLER  
ANONİM ŞİRKETİ

**Sülün İlkin**  
**Yönetim Kurulu Üyesi**

1953 yılında İzmir' de doğan Sülün İlkin İzmir Özel Türk Koleji' nden mezun olmuştur. 2002 yılından itibaren Batısöke Söke Çimento Sanayii T.A.Ş Yönetim Kurulu Üyeliği görevi devam etmektedir. Sülün İlkin aynı zamanda Batıçim Batı Anadolu Çimento Sanayii A.Ş. Yönetim Kurulu Üyesidir.

**Mehmet Bülent EGELİ**  
**Yönetim Kurulu Görevli Üyesi**

1954 yılında İzmir' de doğan Mehmet Bülent Egeli Ege Üniversitesi İktisadi ve Ticari Bilimler Fakültesinden mezun olmuştur. Boğaziçi Üniversitesi İşletme Fakültesinde lisansüstü eğitim programını bitirmiştir.2008 yılında Genel Sekreterlik görevi, 2011 yılından itibaren de Yönetim Kurulu Görevli Üyesi ve Genel Sekreterlik görevine devam etmektedir. Mehmet Bülent Egeli aynı zamanda Batıçim Batı Anadolu Çimento Sanayii A.Ş. Yönetim Kurulu Görevli Üyesi ve Genel Sekreteridir. Diğer grup şirketlerinde de Yönetim Kurulu Üyeliği görevi devam etmektedir.

Ayrıca İzmir Ticaret Odası (66 Grup) İnşaat Malzemeleri Grubu Meslek Komitesi Başkanı 'dır.

**Necip TERZİBAŞIOĞLU**  
**Yönetim Kurulu Görevli Üyesi**

1950 yılında Muğla' da doğan Necip Terzibaşioğlu Orta Doğu Teknik Üniversitesi Maden Mühendisliği bölümünden mezun olmuş ve yüksek lisans programını bitirmiştir. Dokuz Eylül Üniversitesi Maden Mühendisliği bölümünde doktora programını tamamlamıştır.2008-2010 yılları arası Genel Koordinatörlük görevi, 2010 yılında Genel Müdür ve 2011 yılından itibaren de Yönetim Kurulu Görevli Üyesi ve Genel Müdür olarak görevine devam etmektedir. Necip Terzibaşioğlu aynı zamanda Batıçim Batı Anadolu Çimento Sanayii A.Ş. Yönetim Kurulu Görevli Üyesi ve Genel Müdürü ' dür. Diğer grup şirketlerinde de Yönetim Kurulu Üyeliği, Yönetim Kurulu Başkan Vekili ve Yönetim Kurulu Başkan Yardımcısı görevi devam etmektedir.

**Feyyaz ÜNAL**  
**Yönetim Kurulu Görevli Üyesi**

1982 yılında İzmir' de doğan Feyyaz Ünal Koç Üniversitesi İşletme bölümünden mezun olmuştur.2004-2005 yıllarında ARGE Danışmanlık firmasında çalışmıştır.2011 yılında Yönetim Kurulu Görevli Üyesi olan Feyyaz Ünal, 2013 yılından itibaren Yönetim Kurulu Görevli Üyesi ve Genel Müdür Yardımcısı görevine devam etmektedir. Feyyaz Ünal aynı zamanda Batıçim Batı Anadolu Çimento Sanayii A.Ş. Yönetim Kurulu Görevli Üyesi ve Genel Müdür Yardımcısı ' dır. Diğer grup şirketlerinde de Yönetim Kurulu Üyeliği görevi devam etmektedir.

Ayrıca Elektrik Üreticileri Derneği Yönetim Kurulu Üyesi, Ege Bölgesi Sanayi Odası Meclis Üyesi, Orta Anadolu İhracatçılar Birliği Yönetim Kurulu Üyesi, TÇMB Yönetim Kurulu Üyesi ve Türkiye Kurumsal Yönetim Derneği Yönetim Kurulu Üyesi 'dir.

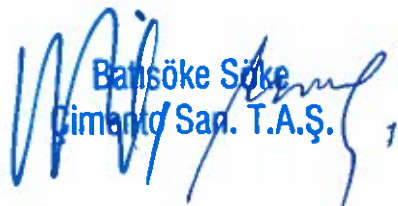
  
Batısöke Söke  
Çimento San. T.A.Ş.

  
AK YATIRIM MENKUL DEĞERLER  
ANONİM ŞİRKETİ



**Kemal GREBENE**

**Yönetim Kurulu Üyesi**

1978 yılında İzmir’ de doğan Kemal Grebene Koç Üniversitesi Ekonomi bölümünden mezun olmuştur.2000-2015 yılları arası Garanti Bank Int. NV ‘ de çalışmıştır. 2011 yılından itibaren şirketin Yönetim Kurulu Üyeliği görevi devam etmektedir. Kemal Grebene aynı zamanda Batıçim Batı Anadolu Çimento Sanayii A.Ş. Yönetim Kurulu Üyesi’ dir.

**Begüm Egeli BURSALIGİL**

**Yönetim Kurulu Üyesi**

1982 yılında İzmir’ de doğan Begüm Egeli BURSALIGİL Koç Üniversitesi İşletme bölümünden mezun olmuştur. Milano Bocconi Üniversitesi’nde lisansüstü eğitimini tamamlamıştır. 2006-2010 yıllarında Garanti Ödeme Sistemleri A.Ş., 2011-2013 yıllarında Master Card Worldwide ve 2016 yılında Doğu Holding te çalışmıştır. 2016 yılından itibaren şirketin Yönetim Kurulu Üyeliği görevi devam etmektedir. Begüm Egeli BURSALIGİL aynı zamanda Batıçim Batı Anadolu Çimento Sanayii A.Ş. Yönetim Kurulu Üyesi’ dir.

**Musa Levent ERTÖRER**

**Yönetim Kurulu Bağımsız Üyesi**

Musa Levent Ertörer, 1950 İzmir doğumludur. Ege Üniversitesi Endüstri Mühendisliği bölümünden mezun olmuştur. 1976 yılından itibaren tasfiye olana kadar ithalat, ihracat, mümessillik yapan kendi şirketi ile aile şirketlerinde görev yapmıştır. 1999-2003 yılları arasında İzmir Konak Belediyesi’nde Meclis Üyeliği ve Encümen Başkanlığı görevlerinde bulunmuştur.

**Tankut KARABACAK**

**Yönetim Kurulu Bağımsız Üyesi**

Tankut Karabacak, 1969 İzmir doğumludur. Bilkent Üniversitesi Güzel Sanatlar Fakültesi İç Mimari ve Tasarım Bölümü mezunudur. Halen kendisine ait inşaat ve dekorasyon alanında faaliyet gösteren Aks Tasarım Proje Dekorasyon İnşaat San. ve Tic. Ltd. Şti.’nin yöneticisi ve ortağıdır.

**Ali Serdar KOÇ**

**Üretim Müdürü**

1963 yılında Ankara’da doğan Ali Serdar Koç, Ege Üniversitesi Kimya Mühendisliği bölümünden 1987 yılında mezun olmuştur. 1988-1989 yıllarında Süperpar Otomotiv, 1989-1992 yıllarında Çimentaş A.Ş. , 1992-1993 de Kula Mensucat firmalarında çalışmıştır. 1993 yılından bu yana Batıçim Batı Anadolu Çimento Sanayii A.Ş. de çalışan Ali Serdar Koç 2016 yılı itibarı ile Batisöke Söke Çimento Sanayii T.A.Ş. Üretim Müdürü olarak görevini sürdürmektedir.

**Erhan BİÇER**

**Yatırım Müdürü**

1965 yılında Edirne’ de doğan Erhan Biçer 1990 yılında Trakya Üniversitesi Mühendislik Mimarlık Fakültesi Makine Mühendisliği Bölümünden mezun olmuştur.1993 yılında BATIÇİM’ de Yatırım Mühendisi olarak çalışmaya başlamış, 2001 Temmuz ayında BATISÖKE’ ye Makine Bakım Müdürü olarak atanmıştır.2001-2009 yıllarında Batisöke Makine Bakım Müdürü olarak

Batisöke Söke  
Çimento San. T.A.Ş.

BATISÖKE MENKUL DEĞERLER  
ANONİM ŞİRKETİ

görev yapmış, 2009 Nisan ayında Batıçim Yatırım Müdürlüğü görevine getirilmiştir.2016 yılından itibaren Batisöke Yatırım Müdürlüğü görevine devam etmektedir.

**Celal SARGUT**  
**Bakım Müdürü**

1975 yılında İzmir’de doğan Celal Sargut Kocaeli Üniversitesi Elektrik Mühendisliği bölümünden mezun olmuştur. 1999-2002 yılları arasında Batisöke Söke Çimento San. T.A.Ş. ’de Elektrik Bakım Mühendisi olarak başladığı görevine, 2002-2014 yılları arasında Enerji Şefi olarak devam etmiştir. 2014 yılından itibaren Bakım Müdürü olarak görevine devam etmektedir. Aynı zamanda ISO 50001 ve OHSAS 18001 yönetim temsilcisi görevlerini sürdürmektedir. TÇMB Enerji komitesi üyesidir.

**Burhan YAŞAT**  
**Çavdır Şube Sorumlusu**

1967 Yılında Aydın’da doğan Burhan Yaşat Dokuz Eylül Üniversitesi Jeoloji Mühendisliği bölümünden mezun olmuştur.1997-2012 yılları arasında Batisöke Söke Çimento Sanayii T.A.Ş. fabrikasında vardiya mühendisliği görevinde çalışmıştır.2012 yılından itibaren Batisöke Söke Çimento Sanayii T.A.Ş Çavdır Şube Sorumlusu olarak görevine devam etmektedir.

**14.4. Yönetim kurulu üyeleri ile yönetimde söz sahibi olan personelin son durum da dahil olmak üzere son beş yılda, yönetim ve denetim kurullarında bulunduğu veya ortağı olduğu bütün şirketlerin unvanları, bu şirketlerdeki sermaye payları ve bu yönetim ve denetim kurullarındaki üyeliklerinin veya ortaklığının halen devam edip etmediğine dair bilgi:**

Adı Soyadı	Son 5 Yılda Görev Aldığı Şirketler	Son 5 Yılda Görev Aldığı Şirketlerde Üstlendiği Görevler	Sermayedeki Payları (%)
Mehmet Mustafa Bükey	Batıçim Batı Anadolu Çimento Sanayii A.Ş	Yönetim Kurulu Başkanı-Yönetim Kurulu Başkan Yardımcısı	5,84760
	Necdet Bükey A.Ş	Yönetim Kurulu Başkanı	-
	Herbaryum Ltd.Şti.	Ortaklar Kurulu Başkanı	-
	AVMB Ltd.Şti.	Ortaklar Kurulu Başkanı	-
Tufan Ünal	Batıçim Batı Anadolu Çimento Sanayii A.Ş	Yönetim Kurulu Başkan Yardımcısı-Murahhas Üye	0,25024
	Batıbeton Beton Sanayi A.Ş	Yönetim Kurulu Başkanı	-
	Ash Plus A.Ş	Yönetim Kurulu Başkanı	-
	Batıçim Enerji Elektrik Üretim A.Ş	Yönetim Kurulu Başkanı	-
	Batıçim Enerji Toptan A.Ş.	Yönetim Kurulu Başkanı	-
	Batıbeton Sanayi A.Ş.	Yönetim Kurulu Başkanı	-
	Batılıman Liman İşletmeleri A.Ş	Yönetim Kurulu Başkanı	-
	Çimento Endüstrisi İşverenler Sendikası (ÇEİS)	Yönetim Kurulu Başkanı	-
TİSK	Yönetim Kurulu Başkan Vekili	-	
Fatma Meltem Günel	Batıçim Batı Anadolu Çimento Sanayii A.Ş	Yönetim Kurulu Üyesi	6,62551
	Necdet Bükey A.Ş	Yönetim Kurulu Üyesi	-
Sülün İlkin	Batıçim Batı Anadolu Çimento Sanayii A.Ş	Yönetim Kurulu Üyesi	8,19474
Mehmet Bülent Egeli	Batıçim Batı Anadolu Çimento Sanayii A.Ş	Yönetim Kurulu Görevli Üyesi-Genel Sekreter	0,18782
	Batıbeton Beton Sanayi A.Ş	Yönetim Kurulu Üyesi	-

Batisöke Söke  
Çimento San. T.A.Ş.

YATIRIM MENKUL DEĞERLER  
ANONİM ŞİRKETİ

	Ash Plus A.Ş	Yönetim Kurulu Üyesi	-
	Batıçim Enerji Elektrik Üretim A.Ş	Yönetim Kurulu Üyesi	-
	Batıçim Enerji Toptan A.Ş.	Yönetim Kurulu Üyesi	-
	Batıbeton Sanayi A.Ş.	Yönetim Kurulu Üyesi	-
	Batılıman Liman İşletmeleri A.Ş	Yönetim Kurulu Üyesi	-
	İzmir Ticaret Odası	(66 Grup) İnşaat Malzemeleri Grubu Meslek Komitesi Başkanı	-
Necip Terzibaşoğlu	Batıçim Batı Anadolu Çimento Sanayii A.Ş	Yönetim Kurulu Görevli Üyesi-Genel Müdür	0,00141
	Batıbeton Beton Sanayi A.Ş	Yönetim Kurulu Başkan Yardımcısı	-
	Ash Plus A.Ş	Yönetim Kurulu Başkan Yardımcısı	-
	Batıçim Enerji Elektrik Üretim A.Ş	Yönetim Kurulu Başkan Yardımcısı	-
	Batıçim Enerji Toptan A.Ş.	Yönetim Kurulu Başkan Yardımcısı	-
	Batıbeton Sanayi A.Ş.	Yönetim Kurulu Başkan Yardımcısı	-
	Batılıman Liman İşletmeleri A.Ş	Yönetim Kurulu Başkan Yardımcısı	-
Feyyaz Ünal	Batıçim Batı Anadolu Çimento Sanayii A.Ş	Yönetim Kurulu Görevli Üyesi-Genel Müdür Yardımcısı	1,10155
	Batıbeton Beton Sanayi A.Ş	Yönetim Kurulu Üyesi	-
	Ash Plus A.Ş	Yönetim Kurulu Üyesi	-
	Batıçim Enerji Elektrik Üretim A.Ş	Yönetim Kurulu Üyesi	-
	Batıçim Enerji Toptan A.Ş.	Yönetim Kurulu Üyesi	-
	Batıbeton Sanayi A.Ş.	Yönetim Kurulu Üyesi	-
	Batılıman Liman İşletmeleri A.Ş	Yönetim Kurulu Üyesi	-
	Elektrik Üreticileri Derneği	Yönetim Kurulu Üyesi	-
	Ege Bölgesi Sanayi Odası	Meclis Üyesi	-
Orta Anadolu İhracatçılar Birliği	Yönetim Kurulu Üyesi	-	
TÇMB	Yönetim Kurulu Üyesi	-	
Kemal Grebene	Batıçim Batı Anadolu Çimento Sanayii A.Ş	Yönetim Kurulu Üyesi	0,00388
Begüm Egeli Bursalıgil	Batıçim Batı Anadolu Çimento Sanayii A.Ş	Yönetim Kurulu Üyesi	0,06249
Musa Levent Ertörer	Batıçim Batı Anadolu Çimento Sanayii A.Ş	Yönetim Kurulu Bağımsız Üyesi	0,02964
Tankut Karabacak	Batıçim Batı Anadolu Çimento Sanayii A.Ş	Yönetim Kurulu Bağımsız Üyesi	0,42738
	Aks Tasarım İnş.Ltd.Şti	Ortak	-

14.5. Son 5 yılda, ihracının yönetim kurulu üyeleri ile yönetimde yetkili olan personelden alınan, ilgili kişiler hakkında sermaye piyasası mevzuatı, 5411 sayılı Bankacılık Kanunu ve/veya Türk Ceza Kanununun 53 üncü maddesinde belirtilen süreler geçmiş olsa bile; kasten işlenen bir suçtan dolayı beş yıl veya daha fazla süreyle hapis cezasına ya da zimmet, irtikâp, rüşvet, hırsızlık, dolandırıcılık, sahtecilik, güveni kötüye kullanma, hileli iflas, ihaleye fesat karıştırma, verileri yok etme veya değiştirme, banka veya kredi kartlarının kötüye kullanılması, kaçakçılık, vergi kaçaklığı veya haksız mal edinme suçlarından dolayı alınmış cezai kovuşturma ve/veya hükümlülüğünün ve ortaklık işleri ile ilgili olarak taraf olunan dava konusu hukuki uyuşmazlık ve/veya kesinleşmiş hüküm bulunup bulunmadığına dair bilgi:

Yoktur.

Batisöke Söke  
Çimento San. T.A.Ş.

AK YATIRIM MENKUL DEĞERLER  
ANONİM ŞİRKETİ

14.6. Son 5 yılda, ihraççının mevcut yönetim kurulu üyeleri ile yönetimde söz sahibi olan personele ilişkin yargı makamlarınca, kamu idarelerince veya meslek kuruluşlarınca kamuya duyurulmuş davalar/suç duyuruları ve yaptırımlar hakkında bilgi:

Yoktur.

14.7. Son 5 yılda, ortaklığın mevcut yönetim kurulu üyeleri ile yönetimde söz sahibi olan personelin, yönetim ve denetim kurulu üyeleri ile yönetimde söz sahibi olduğu şirketlerin iflas, kayyuma devir ve tasfiyeleri hakkında ayrıntılı bilgi:

Yoktur.

14.8. Son 5 yılda, ortaklığın mevcut yönetim kurulu üyeleri ile yönetimde söz sahibi olan personelin herhangi bir ortaklıktaki yönetim ve denetim kurulu üyeliğine veya ihraççıdaki diğer yönetim görevlerine, mahkemeler veya kamu otoriteleri tarafından son verilip verilmediğine dair ayrıntılı bilgi:

Yoktur.

14.9. Yönetim kurulu üyeleri, yönetimde söz sahibi personel ile ihraççı son 5 yıl içerisinde kurulmuş ise kurucuların ihraççıya karşı görevleri ile şahsi çıkarları arasındaki çıkar çatışmalarına ilişkin bilgi:

Yoktur.

14.9.1. Yönetim kurulu üyeleri, yönetimde söz sahibi personel ile ihraççı son 5 yıl içerisinde kurulmuş ise kurucuların yönetim kurulunda veya üst yönetimde görev almaları için, ana hissedarlar, müşteriler, tedarikçiler veya başka kişilerle yapılan anlaşmalar hakkında bilgi:

Yoktur.

14.9.2. İhraççının çıkardığı ve yönetim kurulu üyeleri, yönetimde söz sahibi personel ile ihraççı son 5 yıl içerisinde kurulmuş ise kurucuların sahip olduğu sermaye piyasası araçlarının satışı konusunda belirli bir süre için bu kişilere getirilmiş sınırlamalar hakkında ayrıntılı bilgi:

Yoktur.

## 15. ÜCRET VE BENZERİ MENFAATLER

15.1. Son yıllık hesap dönemi itibariyle ihraççının yönetim kurulu üyeleri ile yönetimde söz sahibi personelinin; ihraççı ve bağlı ortaklıklarına verdikleri her türlü hizmetler için söz konusu kişilere ödenen ücretler (şarta bağlı veya ertelenmiş ödemeler dahil) ve sağlanan benzeri menfaatler:

Son yıllık hesap dönemi itibariyle Yönetim Kurulu üyeleri ile yönetimde söz sahibi personele; Şirketimize verdikleri hizmetler için ödenen ücretler ve sağlanan benzeri menfaatler toplamı 2.000.059 TL tutarındadır. Bu tutar Yönetim Kurulu üyelerine ve yönetimde söz sahibi personele ödenmiştir.

  
Batisöke Soke  
Çimento San. T.A.Ş.

  
AK YATIRIM MENKUL DEĞERLER  
ANONİM ŞİRKETİ

15.2. Son yıllık hesap dönemi itibariyle ihraççının yönetim kurulu üyeleri ile yönetimde söz sahibi personeline emeklilik aylığı, kıdem tazminatı veya benzeri menfaatleri ödeyebilmek için ihraççının veya bağlı ortaklıklarının ayırmış olduğu veya tahakkuk ettirdikleri toplam tutarlar:

Yönetimde söz sahibi personel ve Yönetim Kurulu Üyeleri için 432.652 TL tutarında kıdem tazminatı karşılığı ayrılmıştır.

## 16. YÖNETİM KURULU UYGULAMALARI

16.1. İhraççının yönetim kurulu üyeleri ile yönetimde söz sahibi olan personelin görev süresi ile bu görevde bulunduğu döneme ilişkin bilgiler:

Adı Soyadı	Son 5 Yılda İhraççıda Üstlendiği Görevler	Görev Süresi/Kalan Görev Süresi
Mehmet Mustafa Bükey	Yönetim Kurulu Başkanı- Yönetim Kurulu Başkan Yardımcısı	3 yıl / 3
Tufan Ünal	Yönetim Kurulu Başkan Vekili ve Murahhas Üye	3 yıl / 3
Fatma Meltem Günel	Yönetim Kurulu Üyesi	3 yıl / 3
Sülün İlkin	Yönetim Kurulu Üyesi	3 yıl / 3
Mehmet Bülent Egeli	Yönetim Kurulu Görevli Üyesi-Genel Sekreter	3 yıl / 3
Necip Terzibaşoğlu	Yönetim Kurulu Görevli Üyesi – Genel Müdür	3 yıl / 3
Feyyaz Ünal	Yönetim Kurulu Görevli Üyesi-Genel Müdür Yardımcısı	3 yıl / 3
Kemal Grebene	Yönetim Kurulu Üyesi	3 yıl / 3
Begüm Egeli Bursalıgil	Yönetim Kurulu Üyesi	3 yıl / 3
Musa Levent Ertörer	Yönetim Kurulu Bağımsız Üyesi	3 yıl / 3
Tankut Karabacak	Yönetim Kurulu Bağımsız Üyesi	3 yıl / 3

16.2. Tamamlanan son finansal tablo dönemi itibariyle ihraççı ve bağlı ortaklıkları tarafından, yönetim kurulu üyelerine ve yönetimde söz sahibi personele, iş ilişkisi sona erdirildiğinde yapılacak ödemelere/sağlanacak faydalara ilişkin sözleşmeler hakkında bilgi veya bulunmadığına dair ifade:

Yoktur.

Batisöke Söke  
Çimento San. T.A.Ş.

AKYATIRIM MENKUL DEĞERLER  
ANONİM ŞİRKETİ

**16.3. İhraççının denetimden sorumlu komite üyeleri ile diğer komite üyelerinin adı, soyadı ve bu komitelerin görev tanımları:**

**Denetimden Sorumlu Komite:**

Musa Levent ERTÖRER	Başkan	Bağımsız Yönetim Kurulu Üyesi
Tankut KARABACAK	Üye	Bağımsız Yönetim Kurulu Üyesi

Denetimden Sorumlu Komite, Yönetim Kurulu'na şirketin, finansal tablolarının bütünlüğü, Şirketin yasal ve düzenleyici gerekliliklere uyumu, Bağımsız Denetim Şirketinin yeterliliği ve bağımsızlığı, şirketin iç denetim fonksiyonu ve bağımsız denetçilerinin performansları hakkında bilgi vermek ve Yönetim Kurulu'na gözetim fonksiyonunu yerine getirmesine yardımcı olmakla görevlidir.

Denetimden Sorumlu Komite'nin ana işlevi; mali raporların anlaşılır, şeffaf ve güvenilir olmasının sağlanması, iç kontrollerinin değerlendirilmesi, iç denetimin etkili kullanımı, bağımsız denetimin gözetimi ve bağımsız denetim kuruluşunun seçimi için Yönetim Kurulu'na görüş vermektir. Sermaye Piyasası Kurulu Mevzuatı olmak üzere ilgili yasa ve kanunlara, kurumsal yönetim ilkelerine etik kurallara uyum konularındaki çalışmalara destek olmak ve adı geçen konularla ilgili gözetim işlevini yerine getirmekle sorumludur.

Denetimden Sorumlu Komite, asgari üç ayda bir olmak üzere yılda en az dört kere toplanır.

Komite Üyeleri'nin görev süresi, Yönetim Kurulu Üyeleri'nin görev süresiyle aynıdır. Yönetim Kurulu'nun yeniden seçilmesini takiben, yeni Komite Başkanı ve Üyeleri, Yönetim Kurulu'nca belirlenir.

Yönetim Kurulu Üyeliği herhangi bir nedenle sona eren Üyenin, Komite Üyeliği de sona erer. Bu durumda Yönetim Kurulu, ilk toplantısında boşalan üyelik için atama yapar.

**Kurumsal Yönetim Komitesi:**

Musa Levent ERTÖRER	Başkan	Bağımsız Yönetim Kurulu Üyesi
Mehmet Mustafa BÜKEY	Üye	Bağımsız Yönetim Kurulu Üyesi
Kemal GREBENE	Üye	Yönetim Kurulu Üyesi
Mehmet Bülent EGELİ	Üye	Yönetim Kurulu Görevli Üyesi
Yeşim Devrim YALÇIN	Üye	Pay Sahipleri İle İlişkiler Birimi Yöneticisi

Kurumsal Yönetim Komitesi, Batisöke Söke Çimento Sanayii T.A.Ş.'nin Kurumsal Yönetim İlkelerinin, SPK tarafından belirlenen ve diğer uluslararası kabul edilmiş Kurumsal Yönetim İlkelerine uyum sağlamak amacıyla Şirketin kurumsal yönetim ilkelerini tam anlamıyla uygulayıp uygulamadığı, uygulamaması halinde neden uygulanmadığını tespit etmek, bu ilkelerin tam anlamıyla uygulanmamasından doğan çıkar çatışmalarını ifade etmek ve Yönetim Kurulu'na bu durumu düzeltecek ilkeler sunar.

Komite, pay sahipleri ile olan ilişkilerin yürütülmesi amacıyla kurulan, Pay Sahipleri İle İlişkiler Birimi'nin çalışmalarını gözetir.

Batisöke Söke  
Çimento San. T.A.Ş.

AK YATIRIM MENKUL DEĞERLER  
ANONİM ŞİRKETİ

Komite üyelerinin görev süresi, Yönetim Kurulu Üyeleri' nin görev süresiyle paraleldir. Kurumsal Yönetim Komitesi, Yönetim Kurulu Üyelerinin seçimini takiben yeniden oluşturulur.

Kurumsal Yönetim Komitesi toplantıları, Başkan'ın uygun göreceği yerde ve tarihte yılda en az dört defa yapılır.

**Riskin Erken Saptanması Komitesi:**

Tankut KARABACAK	Başkan	Bağımsız Yönetim Kurulu Üyesi
Mehmet Mustafa BÜKEY	Üye	Yönetim Kurulu Üyesi
Kemal GREBENE	Üye	Yönetim Kurulu Üyesi
Mehmet Bülent EGELİ	Üye	Yönetim Kurulu Görevli Üyesi

Riskin Erken Saptanması Komitesinin temel görevleri, Batisöke Söke Çimento Sanayii T.A.Ş.'nin varlığını, gelişmesini ve devamını tehlikeye düşürebilecek risklerin erken teşhisi, tespit edilen riskler ile ilgili gerekli önlemlerin uygulanması ve riskin yönetilmesi amacıyla çalışmalar yaparak Yönetim Kurulu' na öneri ve tavsiyelerde bulunmaktır.

**16.4. İhraççının Kurulun kurumsal yönetim ilkeleri karşısındaki durumunun değerlendirilmesi hakkında açıklama:**

Batisöke Söke Çimento Sanayii T.A.Ş. Sermaye Piyasası Kurulu tarafından belirlenen, Kurumsal Yönetim Tebliğinin uygulanmasına yönelik gruplandırma, 3. Grup Şirketler arasında bulunmaktadır.

Batisöke Söke Çimento Sanayii T.A.Ş. Sermaye Piyasası Kurulu tarafından yayınlanan "Kurumsal Yönetim İlkeleri" ne uymak için düzenli olarak bu yöndeki çalışmaları sürdürmektedir. Bu bağlamda 03.01.2014 tarihinde yayınlanarak yürürlüğe giren Kurumsal Yönetim Tebliği (II-17.1) uyarınca zorunlu ilkelere uyum çalışmaları tamamlanmış ve zorunlu olmayan diğer hükümlere ise büyük çoğunlukla uyulmaktadır.

**16.5. Kurul düzenlemeleri uyarınca kurulması zorunlu olan ihraççının pay sahipleri ile ilişkiler biriminin faaliyetleri ile bu birimin yöneticisi hakkında bilgi:**

Şirketimizde, Ortaklar Genel Kurul toplantılarının yapılması, pay sahipliği haklarının kullanılması ve hisse senedi işlemleri ile hissedarların bilgi taleplerinin karşılanması amacıyla, görevlendirmeler yapılmıştır. Bu konuda sorumlu personelimiz, sermaye piyasası düzenlemelerinin takibi ile pay sahipleriyle ilişkilerin sağlanması doğrultusunda, sermaye artışlarından pay sahiplerine ilişkin kayıtların tutulmasına kadar, mevzuat kapsamında kamunun aydınlatılması ve pay sahiplerinin internet sitesi dâhil Şirket ile ilgili bilgi taleplerinin karşılanması gibi hususlarda görev yapar.

Pay sahiplerinin sermaye artırımını, kar payı dağıtımları, Genel Kurul toplantılarına katılımına ilişkin soruları, gizli ve ticari sır kapsamına giren bilgiler dışında yazılı, sözlü veya e-mail ile cevaplandırılmaktadır. Yatırımcıların Şirket faaliyetleri ile ilgili daha düzenli bilgi alabilmeleri ve Şirket ile ilgili her türlü veriye ulaşabilmeleri için İnternet Sitesi yenilenmiştir. Yatırımcılardan gelen yazılı veya sözlü tüm bilgi taleplerine zamanında cevap verilmiştir. Söz konusu birimde görev alanlar ve iletişim bilgileri aşağıda verilmiştir.

Batisöke Söke  
Çimento San. T.A.Ş.

YATIRIM MENKUL DEĞERLER  
ANONİM ŞİRKETİ

**Yatırımcı İlişkileri Birim Yöneticisi;**

Adı Soyadı : Yeşim Devrim YALÇIN  
Görevlendirilme Tarihi : 25.12.2014  
Tel : 0 (232) 478 44 00  
E-Posta Adresi : [yesimyalcin@baticim.com.tr](mailto:yesimyalcin@baticim.com.tr)  
Adres : Ankara Caddesi No: 335 Bornova - İzmir  
Sahip Olduğu Lisanslar : Sermaye Piyasası Faaliyetleri Düzey 3 Lisansı (Lisans Belge No: 209152 ) Kurumsal Yönetim Derecelendirme Lisansı (Lisans Belge No: 701424) Türev Araçlar Lisansı (Lisans Belge No: 307021)

**Yönetim Kurulu Üyesi - Genel Sekreter - Yatırımcı İlişkileri Birim Üyesi;**

Adı Soyadı : Mehmet Bülent EGELİ  
Görevlendirilme Tarihi : 25.12.2014  
Tel : 0 (232) 478 44 00  
E-Posta Adresi : [bulentegeli@baticim.com.tr](mailto:bulentegeli@baticim.com.tr)  
Adres : Ankara Caddesi No: 335 Bornova - İzmir

**17. PERSONEL HAKKINDA BİLGİLER**

**17.1. İzahnamede yer alması gereken finansal tablo dönemleri itibariyle personel sayısı, belli başlı faaliyet alanları ve coğrafi bölge itibariyle dağılımı ile bu sayıda görülen önemli değişiklikler hakkında açıklama:**

BATISÖKE SÖKE ÇİMENTO SANAYİİ T. A.Ş. PERSONEL SAYILARI			
FAALİYET ALANLARINA GÖRE	31.12.2016	31.12.2015	31.12.2014
İdari Personel	48	16	25
Üretim ve Üretime Bağlı	247	212	221
Satış ve Pazarlama	8	6	6
<b>Toplam Personel Sayısı</b>	<b>303</b>	<b>234</b>	<b>252</b>

**17.2. Pay sahipliği ve pay opsiyonları:**

**17.2.1. Yönetim kurulu üyelerinin ihraççının paylarına yönelik sahip oldukları opsiyonlar hakkında bilgi:**

Yoktur.

**17.2.2. Yönetimde söz sahibi olan personelin ihraççının paylarına yönelik sahip oldukları opsiyonlar hakkında bilgi:**

Yoktur.

**17.2.3. Personelin ihraççıya fon sağlamasını mümkün kılan her türlü anlaşma hakkında bilgi:**

Yoktur.

  
Batısöke Söke  
Çimento San. T.A.Ş.

  
YATIRIM MENKUL DEĞERLER  
ANONİM ŞİRKETİ



## 18. ANA PAY SAHİPLERİ

18.1. Son genel kurul toplantısı ve son durum itibariyle sermayedeki veya toplam oy hakkı içindeki payları doğrudan veya dolaylı olarak %5 ve fazlası olan gerçek ve tüzel kişiler ayrı ayrı olarak gösterilmek kaydıyla ortaklık yapısı:

Doğrudan Pay Sahipliğine İlişkin Bilgi				
Ortağın;	Sermaye Payı / Oy Hakkı			
Ticaret Unvanı/ Adı Soyadı	11/04/2017		24/05/2017	
	(TL)	(%)	(TL)	(%)
Batıçım Batı Anadolu Çimento Sanayii A.Ş.	58.766.018,14	74,62	58.766.018,14	74,62
İsmail Tarman	7.559.050,00	9,60	7.559.050,00	9,60
Diğer	12.424.931,86	15,78	12.424.931,86	15,78
<b>TOPLAM</b>	<b>78.750.000,00</b>	<b>100,00</b>	<b>78.750.000,00</b>	<b>100,00</b>

Dolaylı Pay Sahipliğine İlişkin Bilgi		
Ortağın Adı-Soyadı/Ticaret Unvanı	Sermayedeki Dolaylı Payı(TL)	Sermayedeki Payı(%)
Sanko Holding A.Ş	13.714.792,50	17,42
Fatma Gülgün ÜNAL	5.865.010,51	7,45
Yıldız İZMİROĞLU	4.804.415,18	6,10
Sülün İLKİN	4.818.027,56	6,12
Belgin EGELİ	4.492.431,53	5,70
Fatma Meltem GÜNEL	3.895.415,21	4,95
Mehmet Mustafa BÜKEY	3.438.046,07	4,37

18.2. Sermayedeki veya toplam oy hakkı içindeki doğrudan payları %5 ve fazlası olan gerçek ve tüzel kişi ortakların sahip oldukları farklı oy haklarına ilişkin bilgi veya bulunmadığına dair ifade:

11 Nisan 2017 tarihinde yapılan Olağan Genel Kurul Toplantısı günü MKK' dan alınan pay sahipleri listesine göre %5 ve fazlası oy hakkı olan gerçek ve tüzel kişiler 19.1 maddesinde sunulmuştur.

A grubu pay sahipleri, Şirket ana sözleşmesine uygun olarak aşağıdaki imtiyaz haklarına sahiptir:

Yönetim Kurulu Üyeleri'nin tamamı, A grubu hisse sahiplerinin çoğunluğunun belirleyeceği adaylar arasından seçilir.

Batısöke Söke  
Çimento San. T.A.Ş.

YATIRIM MENKUL DEĞERLER  
ANONİM ŞİRKETİ

### 18.3. Sermayeyi temsil eden paylar hakkında bilgi:

Grubu	Nama/ Hamiline Olduđu	İmtiyazların türü (Kimin sahip olduđu)	Bir Payın Nominal Deđeri (TL)	Toplam (TL)	Sermayeye Oranı (%)
A	Nama	İmtiyazlı	0,01	14.956,13	0,019
A	Hamiline	İmtiyazlı	0,01	59.824,54	0,076
B	Hamiline	İmtiyazsız	0,01	78.675.219,33	99,905
			TOPLAM	78.750.000,00	100,000

18.4. İhraççının bilgisi dahilinde doğrudan veya dolaylı olarak ihraççının yönetim hakimiyetine sahip olanların ya da ihraççıyı kontrol edenlerin adı, soyadı, ticaret unvanı, yönetim hakimiyetinin kaynağı ve bu gücün kötüye kullanılmasını engellemek için alınan tedbirler:

Şirketin sermayesinin %74,62'ine sahip Batıçim Batı Anadolu Çimento Sanayii A.Ş. Yönetim hakimiyetine sahiptir.

Sermaye Piyasası Kurulu'nun Kurumsal Yönetim Tebliđi geređince Genel Kurul tarafından seçilen Bağımsız Yönetim Kurulu üyeleri ve Şirket'in Tebliđ hükümlerine gösterdiği uyum çalışmaları yönetim hakimiyetinin kötüye kullanılmasını engelleyici unsurlar olarak dikkate alınabilir.

18.5 İhraççının yönetim hakimiyetinde deđişikliğe yol açabilecek anlaşmalar/düzenlemeler hakkında bilgi:

Yoktur.

18.6. Sermayedeki veya toplam oy hakkı içindeki doğrudan payları %5 ve fazlası olan gerçek kişi ortakların birbiriyle akrabalık ilişkileri:

11 Nisan 2017 tarihinde yapılan Olağan Genel Kurul Toplantısı günü MKK 'dan alınan pay sahipleri listesine göre %5 ve fazlası oy hakkı olan gerçek kişi ortaklar 19.1 maddesinde verilmiş olup, doğrudan %5 ve fazlası oy hakkı olan gerçek kişi ortakların birbiriyle akrabalık ilişkisi yoktur.

### 19. İLİŞKİLİ TARAFLAR VE İLİŞKİLİ TARAFLARLA YAPILAN İŞLEMLER HAKKINDA BİLGİLER

19.1. İzahnamede yer alan hesap dönemleri ve son durum itibariyle ilişkili taraflarla yapılan işlemler hakkında UMS 24 çerçevesinde ayrıntılı açıklama:

İlişkili taraflarla yapılan işlemler konusunda, 2016, 2015 ve 2014 Yıllarına ait finansal tabloların 6, 2017 yılı için 19 nolu dipnotta gerekli bilgiler verilmiştir.

Batisöke Söke  
Çimento San. T.A.Ş.

AKTİVİTE MENKUL DEĞERLER  
ANONİM ŞİRKETİ

## 19.2. İlişkili taraflarla yapılan işlerin ihraççının net satış hasılatı içindeki payı hakkında bilgi:

İlişkili taraflara yapılan satış tutarı net satış hasılatı içinde 2016 yılında % 26,11 , 2015 yılında %13,92 ve 2014 yılında ise %8,60 oranındadır.

## 20. DİĞER BİLGİLER

### 20.1. Sermaye Hakkında Bilgiler

Şirketin çıkarılmış sermayesi 78.750.000 (Yetmişsekizmilyonyediyüzellibin) TL olup, muvazadan ari şekilde tamamı ödenmiştir. Bu sermaye miktarı her biri 1 (Bir) Kuruş itibari değerinde 7.875.000.000 (Yedimilyarsekizyüzyetmişbeşmilyon) adet hisseye bölünmüştür. Şirketin sermayesi gerektiğinde Türk Ticaret Kanunu ve Sermaye Piyasası mevzuatı hükümleri çerçevesinde artırılabilir veya azaltılabilir.

Bu sermayenin 14.956,13 TL'si A grubu nama yazılı, 59.824,54 TL'si A Grubu hamiline yazılı ve 78.675.219,33 TL'si da B Grubu hamiline yazılı hisseden oluşan 78.750.000 TL'lik kısmı tamamen ödenmiştir.

A Grubu hisseler sahipleri aşağıdaki hak ve imtiyaza sahiptir.

"Yönetim kurulu üyelerinin tamamı, A Grubu hisse sahiplerinin çoğunluğunun belirleyeceği adaylar arasından seçilir."

"Türk Ticaret Kanunu'nun 363. maddesi uyarınca açılacak yönetim kurulu üyeliğine seçilecek üye, A Grubu hisse sahipleri çoğunluğunca da tasvip edilir."

### 20.2. Kayıtlı Sermaye Tavanı:

Şirket, Sermaye Piyasası Kanunu hükümlerine göre kayıtlı sermaye sistemini kabul etmiş ve Sermaye Piyasası Kurulu'nun 14.03.2013 tarih ve 9/293 sayılı kararı ile bu sisteme geçmiştir.

Şirketin Kayıtlı Sermayesi 400.000.000 (Dört yüz milyon) Türk Lirası olup, bu sermaye miktarı her biri 1 (Bir) Kuruş itibari değerinde 40.000.000.000 (Kırkmilyar) hisseye bölünmüştür.

Sermaye Piyasası Kurulu'nca verilen kayıtlı sermaye tavanı izni, 2017 yılından 2021 yılı sonuna kadar beş yıl süreyle geçerlidir.

20.3. Dönem başı ve dönem sonundaki fiili dolaşımdaki pay sayısının mutabakatı ve izahnamede yer alması gereken finansal tablo dönemleri itibariyle sermayenin % 10'undan fazlası aynı olarak ödenmişse konu hakkında bilgi:

Aynı sermaye ödemesi yoktur.

20.4. Sermayeyi temsil etmeyen kurucu ve intifa senetleri vb. hisselerin sayısı ve niteliği hakkında bilgi:

Yoktur.

Batısöke Söke  
Çimento San. T.A.Ş.

**20.5. Varantlı sermaye piyasası araçları, paya dönüştürülebilir tahvil, pay ile değiştirilebilir tahvil vb. sermaye piyasası araçlarının miktarı ve dönüştürme, değişim veya talep edilme esaslarına ilişkin bilgi:**

Yoktur.

**20.6. Grup şirketlerinin opsiyona konu olan veya koşullu ya da koşulsuz bir anlaşma ile opsiyona konu olması kararlaştırılmış sermaye piyasası araçları ve söz konusu opsiyon hakkında ilişkili kişileri de içeren bilgi:**

Yoktur.

**20.7. İzahnamede yer alması gereken finansal tablo dönemleri itibariyle yapılan sermaye artırımları ve kaynakları ile sermaye azaltımları, yaratılan/iptal edilen pay grupları ve pay sayısında değişikliğe yol açan diğer işlemlere ilişkin bilgi:**

Finansal tablo dönemleri itibariyle sermaye artırımını veya azaltımını yapılmamıştır.

**20.8. İhraççının son on iki ay içinde halka arz, tahsisli veya nitelikli yatırımcıya satış suretiyle pay ihracının bulunması halinde, bu işlemlerin niteliğine, bu işlemlere konu olan payların tutarı ve niteliklerine ilişkin açıklamalar:**

Yoktur.

**20.09. İhraççının mevcut durum itibariyle paylarının borsada işlem görmesi durumunda hangi payların borsada işlem gördüğüne veya bu hususlara ilişkin bir başvurusunun bulunup bulunmadığına ilişkin bilgi:**

Şirketin B grubu payları Borsa İstanbul A.Ş. Ana Pazar'ında işlem görmektedir. İş bu izahname kapsamında ihraç edilecek B grubu paylar için de Borsa İstanbul A.Ş. Ana Pazar'ında işlem görmek üzere ilave kotasyon başvurusu yapılacaktır.

**20.10. İzahnamenin hazırlandığı yıl ve bir önceki yılda eğer ihraççı halihazırda halka açık bir ortaklık ise ihraççının payları üzerinde üçüncü kişiler tarafından gerçekleştirilen ele geçirme teklifleri ile söz konusu tekliflerin fiyat ve sonuçları hakkında bilgi:**

Yoktur.

**20.11. Esas sözleşme ve iç yönergeye ilişkin önemli bilgiler:**

Şirketimiz Esas Sözleşmesi ile Genel Kurul Çalışma Esas ve Usulleri Hakkında İç Yönerge'ye Şirketimiz internet sitesi [www.batisoke.com.tr](http://www.batisoke.com.tr) adresinden ulaşılabilir.

**20.12. Esas sözleşmenin ilgili maddesinin referans verilmesi suretiyle ihraççının amaç ve faaliyetleri:**

Şirketimizin amaç ve faaliyetleri Esas Sözleşmemizin "Amaç ve Konusu" başlıklı 3.maddesinde düzenlenmiştir. Şirketin kuruluş amacı ve çalışma konusu şunlardır.

  
Batisöke Söke  
Çimento San. T.A.Ş.

  
BATISÖKE SÖKE  
ÇİMENTO SAN. T.A.Ş.

a) Çimento ve klinker maddelerinin üretilmesi, yapılması, pazarlanması, alınıp satılması, ithal ve ihraç edilmesi, bu amaçla yurt içinde ve yurt dışında ticari ve sınai tesisler kurulması, bunların kiralanması, kiraya verilmesi, alınıp satılması, kurulmuş olanlara ortak olunması veya iştirak edilmesi,

b) Her türlü çimento mamulünün ve bunların ara ve nihai ürünlerinin üretilmesi, imal edilmesi, pazarlanması, alınıp satılması, ithal ve ihraç edilmesi, bu amaçla yurt içinde ve yurt dışında ticari ve sınai tesislerin kurulması, bunların kiralanması, kiraya verilmesi, alınıp satılması,

c) Şirket'in amaç ve konusu ile ilgili her türlü makinanın, vinçlerin, inşaat ve ağır iş makinalarının, bunların teçhizatının, araç ve gereçlerinin, bu arada elektronik aletlerin, dayanıklı tüketim mallarının, mamul ve yarı mamul ürünlerin, yedek parçalarının üretilmesi, pazarlanması, alınıp satılması, bunların kiralanması, kiraya verilmesi, ithal ve ihraç edilmesi, bu amaçla yurt içinde ve yurt dışında ticari ve sınai tesislerin kurulması, kiralanması, kiraya verilmesi, alınıp satılması, kurulmuş olanlara ortak olunması veya iştirak edilmesi,

d) Şirket'in amaç ve konusu ile ilgili olmak kaydıyla yurt içinde ve yurt dışında nakliyecilik faaliyetlerinde bulunulması, bu amaçla her türlü kara ve deniz taşıt aracının lastik ve yedek parçalarının üretilmesi, pazarlanması, alınıp satılması, kiralanması, kiraya verilmesi, ithal ve ihraç edilmesi, bu amaçla yurt içinde ve yurt dışında ticari ve sınai tesislerin kurulması, kiralanması, kiraya verilmesi, alınıp satılması, kurulmuş olanlara ortak olunması veya iştirak edilmesi,

e) Konusu ile ilgili inşaatçılık ile iştigal edilmesi, bu amaçla plan, proje ve sair etüd ve çalışmaların yapılması,

f) Yukarıda (a) ve (b) paragraflarında yazılı işlerin yapılabilmesi için gerekli hammadde, mahrukat, enerji, işletme ve tamir malzemesinin üretilmesi, pazarlanması, alınıp satılması, ithal ve ihraç edilmesi, bu amaçla yurt içinde ve yurt dışında ticari ve sınai tesislerin kurulması, bunların kiralanması, kiraya verilmesi, alınıp satılması, kurulmuş olanlara ortak olunması veya iştirak edilmesi,

g) Diğer fıkralar aynen geçerli olmak kaydıyla proje bazında şirketin amaç ve konusu ile ilgili madencilik ile iştigal edilmesi, bu amaçla maden ve cevherlerin istihracının yapılması, yurt içi ve yurt dışında satılması, her nevi mermer, granit, kalker, traverten ve diğer mermer türevlerinin işlenmesi ve bu amaçla her türlü tesisin kurulması, her nevi taş ve kum ocağı, kireç imali faaliyetlerinde bulunulması ve bu faaliyetlere yönelik inşaat ve taahhüt işlerine girilmesi, maden, mermer ve türevlerinin ve taş ve kum ocaklarının arama ve ön işletme ve işletme ruhsatnamelerinin devren ve/veya doğrudan alınması, devredilmesi ve temliki,

h) Şirket'in amaç ve konusu ile ilgili faaliyetler için faydalı ihtira haklarının, beratlarının, lisans ve imtiyazlarının, marka, model, resim ve ticaret unvanlarının, know-how'ın ve hususi imal ve istihsal usullerinin müşavirlik ve mühendislik hizmetlerinin ve benzeri diğer gayri maddi hakların iktisap edilmesi, alınıp satılması, kiralanması, kiraya verilmesi, üzerinde diğer her türlü tasarruflarda bulunulması, bu konularda sair her türlü iş ve işlemlerin yapılması,

  
Batisöke Söke  
Çimento San. T.A.Ş.

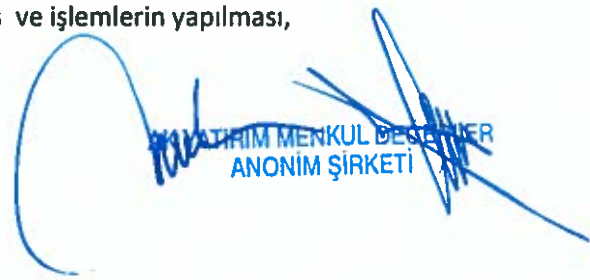
  
YATIRIM MENKUL DEĞERLER  
ANONİM ŞİRKETİ

i) Şirket'in kendi adına ve 3. kişiler lehine garanti, kefalet, teminat vermesi veya ipotek dahil rehin hakkı tesis etmesi hususlarında sermaye piyasası mevzuatı çerçevesinde belirlenen esaslara uymak kaydıyla; Şirket'in amaç ve konusu ile ilgili veya ona yardımcı veya onu kolaylaştırıcı gayrimenkullerin iktisabı, satılması veya inşaaı ve üzerinde her türlü hukuki tasarruflarda bulunulması. Şirket'in amaç ve konusunun gerçekleştirilmesi için yurt içinden ve yurt dışından ipotek karşılığı veya başka bir teminat ile veya teminatsız ödünç alınması, ticari işletme rehni akdedilmesi ve fek edilmesi, üçüncü kişilerin borçlarına kefil olunması, ipotek ve rehinlerin ve sair her türlü aynı hakkın tesis ve fek edilmesi,

j) Şirket'in amaç ve konusu ile ilgili olarak ona yardımcı ve kolaylaştırıcı faaliyetlerde bulunabilmek için tüzel kişilere iştirak edilebilmesi, yerli ve yabancı uyruklu gerçek ve tüzel kişilerle ortaklık kurulması, yatırım hizmetleri ve faaliyetleri niteliğinde olmamak üzere kamu hukuku ve özel hukuk tüzel kişilerine ait payların ve hisselerin alınıp satılması, üzerlerinde her türlü tasarruflarda bulunulması,

k) Yatırım hizmetleri ve faaliyetleri niteliğinde olmamak üzere Şirket'in iştirak konusu ile ona yardımcı veya onu kolaylaştırıcı özel hukuk veya kamu hukuku tüzel kişileri tarafından çıkarılan hisse senetlerinin vesair her türlü menkul kıymetin alınıp satılması ve her türlü hukuki tasarruflarda bulunulması,

l) Yatırım hizmetleri ve faaliyetleri niteliğinde olmamak üzere her türlü menkul kıymetin ihraç edilmesi, bunların alınıp satılması ve üzerlerinde her türlü hukuki tasarruflarda bulunulması,

m) Yukarıdaki işlemlerle ilgili pazarlama, ekonomik organizasyon, müşavirlik fizibilite çalışmaları konusunda faaliyet gösterilmesi

n) Şirket'in amacı ve konusu ile ilgili yurt içinde ve yurt dışında mümessillikler, komisyonculuklar, acente ve bayilikler verilmesi, alınması, devredilmesi, kiralanması ve tesis edilmesi,

o) Şirket'in amacı ve konusu ile ilgili her türlü eğitim ve eğitim faaliyetlerinde bulunabilmesi, ilgili teşekküllerle işbirliği yapılması, faaliyetlerine iştirak edilmesi,

p) Şirket'in amacı ve konusu ile ilgili her türlü liman, yol, köprü, kanal, kanalizasyon, tünel ve demiryolunun tesis edilmesi, inşa edilmesi, kiralanması veya kiraya verilmesi ve yükleme ve boşaltma işlemlerinin gerçekleştirilmesi, ticari ve sınai tesislerin kiralanması, kiraya verilmesi, alım ve satımı ve hal-i hazırda yurt içinde kurulmuş olanlardan hisse alınması, ortak olunması,

r) İştirak mevzuunun elde edilmesi için her türlü teknoloji ve rasyonalizasyon tedbirlerinden yararlanılması, bu konuda işbirliği yapılması,

s) Şirket'in amacı ve konusu ile ilgili her türlü ilancılık ve reklamcılık işlemleri ile iştirak edilmesi,

t) Elektrik piyasasına ilişkin ilgili mevzuata uygun olarak, esas itibarıyla kendi elektrik ve ısı enerjisi ihtiyacını karşılamak üzere otoprodüktör lisansı çerçevesinde üretim tesisi kurulması, elektrik ve ısı enerjisi üretilmesi, üretim fazlası olması halinde söz konusu mevzuat çerçevesinde, üretilen elektrik ve ısı enerjisinin ve/veya kapasitenin lisans sahibi diğer tüzel kişilere ve serbest tüketicilere satılması ve ticari olmamak kaydıyla elektrik üretim tesisiyle ilgili tüm teçhizat ve yakıtın temin edilebilmesine ilişkin faaliyette bulunulması.

  
Batisöke Söke  
Çimento San. T.A.Ş.

  
YATIRIM MENKUL DEĞERLER  
ANONİM ŞİRKETİ

u) Kurulacak tesislerde yerli ve yabancı teknik ve uzman kişilerin istihdam edilmesi, bu kişilerle hizmet akitleri akdedilmesi, yabancıların çalışma izinlerinin alınması.

v) Şirket; Sermaye Piyasası Kanunu'na aykırılık teşkil etmemesi, gerekli özel durum açıklamalarının yapılması ve yıl içinde yapılan bağışların genel kurulda ortakların bilgisine sunulması kaydıyla; Genel Bütçeye dahil dairelere, katma bütçeli idarelere, il özel idarelerine, belediyelere ve köylere, sosyal amaçlı kurulmuş vakıflara ve derneklere, bilimsel araştırma ve geliştirme faaliyetlerinde bulunan kurum ve kuruluşlara yardım ve bağışta bulunabilir.

Yukarıda gösterilen muamelelerden başka ileride Şirket için faydalı ve lüzumlu görülecek başka işlere girişebilmek istendiği takdirde idare meclisinin teklifi üzerine keyfiyet Genel Kurulun tasvibine sunulacak, bu yolda karar alındıktan sonra dilenen işler yapılabilecektir. Esas Sözleşme değişikliği mahiyetinde olan iş bu kararın tatbiki için Gümrük ve Ticaret Bakanlığı'ndan ve Sermaye Piyasası Kurulu'ndan gereken iznin alınarak tescil ve ilan ettirilmesi sağlanacaktır.

#### 20.13. Yönetim kuruluna ve komitelere ilişkin önemli hükümlerin özetleri:

Esas Sözleşme'nin "Yönetim Kurulu ve Süresi" başlıklı 9.maddesi uyarınca, Şirketin işleri ve idaresi, en çok üç yıllık bir süre için Genel Kurul tarafından, Türk Ticaret Kanunu hükümleri uyarınca, sermaye piyasası mevzuatlarına uygun olarak seçilecek en az 5 (beş), en çok 11 (onbir) üyeden oluşacak yönetim kurulu tarafından yürütülür.

Yönetim kurulu üyelerinin tamamı, A Grubu hisse sahiplerinin çoğunluğunun belirleyeceği adaylar arasından seçilir.

Türk Ticaret Kanunu'nun 363. maddesi uyarınca açılacak yönetim kurulu üyeliğine seçilecek üye, A Grubu hisse sahipleri çoğunluğunca da tasvip edilir.

Yönetim kurulu üyelerinin tekrar seçilmeleri caizdir. Gerektiğinde yapılacak Genel Kurul toplantısında Yönetim Kurulu üyelerinin bir kısmının veya hepsinin görevine son verilip yerlerine başkaları seçilebilir. Bu halde dahi bu maddenin ikinci paragraf hükümleri saklıdır.

Bağımsız yönetim kurulu üyeleri için, Sermaye Piyasası Kurulu'nun düzenlemelerine uyulur.

Yönetim Kurulu'na destek ve tavsiyede bulunmak amacıyla, SPKn ve ilgili tebliğler uyarınca Kurumsal Yönetim Komitesi ve Denetimden Sorumlu Komite ile Türk Ticaret Kanunu uyarınca Riskin Erken Saptanması Komitesi kurulmuş olup, toplantı ve çalışmalarını mevzuata uygun şekilde sürdürmektedir. Söz konusu komitelerin çalışma esaslarına ilişkin düzenlemelerin tam metinlerine Şirketimizin kurumsal internet sitesi [www.batisoke.com.tr](http://www.batisoke.com.tr) adresinden veya Kamuyu Aydınlatma Platformu (KAP) internet sitesi ([www.kap.gov.tr](http://www.kap.gov.tr))'den ulaşılabilir.

#### 20.14. Her bir pay grubunun sahip olduğu imtiyazlar, bağlam ve sınırlamalar hakkında bilgi:

Yönetim kurulu üyelerinin tamamı, A Grubu hisse sahiplerinin çoğunluğunun belirleyeceği adaylar arasından seçilir.

Batisöke Söke  
Çimento San. T.A.Ş.

TİCARET MENKUL DEĞERLER  
ANONİM ŞİRKETİ

Türk Ticaret Kanunu'nun 363. maddesi uyarınca açılacak yönetim kurulu üyeliğine seçilecek üye, A Grubu hisse sahipleri çoğunluğunca da tasvip edilir.

**20.15. Pay sahiplerinin haklarının ve imtiyazlarının değiştirilmesine ilişkin esaslar:**

Yoktur.

**20.16. Olağan ve olağanüstü genel kurul toplantısının yapılmasına ilişkin usuller ile toplantılara katılım koşulları hakkında bilgi:**

Olağan ve Olağanüstü Genel Kurul toplantıları Türk Ticaret Kanunu'na ve sermaye piyasası mevzuatına göre yapılır.

Genel Kurul toplantılarına ilişkin ilanlar 22.Maddeye uygun olarak Yönetim Kurulu'nca yapılır.

Genel kurul toplantısına elektronik ortamda katılım:

Şirketin genel kurul toplantılarına katılma hakkı bulunan hak sahipleri bu toplantılara, Türk Ticaret Kanununun 1527. maddesi uyarınca elektronik ortamda da katılabilir. Şirket, Anonim Şirketlerde Elektronik Ortamda Yapılacak Genel Kurullara İlişkin Yönetmelik hükümleri uyarınca hak sahiplerinin genel kurul toplantılarına elektronik ortamda katılmalarına, görüş açıklamalarına, öneride bulunmalarına ve oy kullanmalarına imkan tanıyacak elektronik genel kurul sistemini kurabileceği gibi bu amaç için oluşturulmuş sistemlerden de hizmet satın alabilir. Yapılacak tüm genel kurul toplantılarında esas sözleşmenin bu hükmü uyarınca, kurulmuş olan sistem üzerinden hak sahiplerinin ve temsilcilerinin, anılan Yönetmelik hükümlerinde belirtilen haklarını kullanabilmesi sağlanır

Olağan Genel Kurul toplantıları, yılda en az bir defa ve hesap döneminin bitiminden itibaren kanuni süresi içinde yapılır. Bu toplantılarda sermaye piyasası mevzuatı uyarınca gerekli konular ve Türk Ticaret Kanununun 409. maddesi uyarınca hazırlanacak gündemdeki hususlar görüşülür ve karara bağlanır. Olağanüstü Genel Kurul toplantıları gerektiğinde veya Türk Ticaret Kanununun 410. ve takip eden maddelerdeki sebeplerin ortaya çıkması halinde yapılabilir.

**20.17. İhraççının yönetim hâkimiyetinin el değiştirmesinde gecikmeye, ertelemeye ve engellemeye neden olabilecek hükümler hakkında bilgi:**

Yoktur.

**20.18. Payların devrine ilişkin esaslar:**

Esas Sözleşmemizin "Hisselerin Devri" başlıklı 7. maddesinde Şirketimiz hisselerin devri için özel bir hüküm bulunmamaktadır. Hisselerin devri Türk Ticaret Kanunu'nun genel hükümleri ile sermaye piyasası mevzuatına tabidir.

**20.19. Sermayenin artırılmasına ve azaltılmasına ilişkin esas sözleşmede öngörülen koşulların yasanın gerektirdiğinden daha ağır olması halinde söz konusu hükümler hakkında bilgi:**

Yoktur.

  
Batisöke Söke  
Çimento San. T.A.Ş. 7

  
YATIRIM MENKUL DEĞERLER  
ANONİM ŞİRKETİ



## 21. ÖNEMLİ SÖZLEŞMELER

Yeni kurulacak fabrika için imzalanan sözleşmeler dışında (5.2.3. maddesinde açıklanan), şirketin taraf olduğu tüm sözleşmeler olağan ticari faaliyetlerin yürütülmesi ile ilgilidir.

## 22. İHRAÇÇININ FİNANSAL DURUMU VE FAALİYET SONUÇLARI HAKKINDA BİLGİLER

Şirketimizin 31 Aralık 2016, 31 Aralık 2015 ve 31 Aralık 2014 itibariyle düzenlenmiş, bağımsız denetimden/incelemeden geçmiş ve 31 Mart 2017 itibariyle düzenlenmiş, bağımsız denetimden geçmemiş finansal tablolarına [www.kap.gov.tr](http://www.kap.gov.tr) ve [www.batisoke.com.tr](http://www.batisoke.com.tr) internet sitelerinden ulaşılabilir.

**22.1. İhraççının Kurulun muhasebe/finansal raporlama standartları uyarınca hazırlanan ve izahnamede yer alması gereken finansal tabloları ile bunlara ilişkin bağımsız denetim raporları:**

Şirketimizin bağımsız denetimden geçmiş 31.12.2016, 31.12.2015 ve 31.12.2014 dönemlerine ilişkin finansal tabloları ve bunlara ilişkin bağımsız denetim raporları, [www.kap.gov.tr](http://www.kap.gov.tr) adresinde sırasıyla 01.03.2017, 29.02.2016 ve 02.03.2015 tarihlerinde ilan edilmiştir.

**22.2. İzahnamede yer alması gereken finansal tablo dönemlerinde bağımsız denetimi gerçekleştiren kuruluşların unvanları, bağımsız denetim görüşü ve denetim kuruluşunun/sorumlu ortak baş denetçinin değişmiş olması halinde nedenleri hakkında bilgi:**

İzahname de yer alan finansal tablolarımız aşağıda bilgileri verilen denetim firmaları tarafından denetime tabi tutulmuştur. Bağımsız denetim raporları "olumlu görüş" içermektedir. 2016,2015 ve 2014 yılına ilişkin Finansal Tabloların denetimini DRT Bağımsız Denetim ve SMMM A.Ş. gerçekleştirmiştir.

Dönem	:	01.01.2016-31.12.2016
Unvan	:	DRT Bağımsız Denetim ve SMMM A.Ş.
Bağımsız Denetim Görüşü	:	Olumlu
Sorumlu Ortak Başdenetçi	:	Volkan BECERİK

Dönem	:	01.01.2015-31.12.2015
Unvan	:	DRT Bağımsız Denetim ve SMMM A.Ş.
Bağımsız Denetim Görüşü	:	Olumlu
Sorumlu Ortak Başdenetçi	:	Volkan BECERİK

Dönem	:	01.01.2014-31.12.2014
Unvan	:	DRT Bağımsız Denetim ve SMMM A.Ş.
Bağımsız Denetim Görüşü	:	Olumlu
Sorumlu Ortak Başdenetçi	:	Gülin GÜNCE

**22.3. Son finansal tablo tarihinden sonra meydana gelen, ihraççının ve/veya grubun finansal durumu veya ticari konumu üzerinde etkili olabilecek önemli değişiklikler (üretim, satış, stoklar, siparişler, maliyet ve satış fiyatları hakkındaki gelişmeleri de içermelidir):**

Yoktur.

  
Batisöke Söke  
Çimento San. T.A.Ş.

  
ANONİM ŞİRKETİ

#### 22.4. Proforma finansal bilgiler:

Yoktur.

#### 22.5. Proforma finansal bilgilere ilişkin bağımsız güvence raporu:

Yoktur.

**22.6. İhraççının esas sözleşmesi ile kamuya açıkladığı diğer bilgi ve belgelerde yer alan kar payı dağıtım esasları ile izahnamede yer alması gereken finansal tablo dönemleri itibariyle kar dağıtımı konusunda almış olduğu kararlara ilişkin bilgi:**

Şirketimizin kar dağıtım politikası 26.04.2016 tarihinde yapılan Olağan Genel Kurul toplantısında Genel Kurul'un onayına sunulmuş ve kabul edilmiştir.

#### **Şirketimizin kâr dağıtım konusundaki politikası;**

Türk Ticaret Kanunu, Sermaye Piyasası Mevzuatı ve esas sözleşmemiz hükümleri dikkate alınarak ulusal ve uluslararası piyasalarda olağanüstü ekonomik olumsuzluklar yaşanmadıkça, büyük bir yatırım nedeniyle nakit ihtiyacı gerekmedikçe ve Şirketimizin finansal pozisyonu ile kârlılık ve nakit durumu dikkate alınarak, Sermaye Piyasası Düzenlemeleri ve ilgili diğer mevzuat çerçevesinde hesaplanan dağıtılabilir kârın her yıl gözden geçirilmesi koşuluyla, kar dağıtımına karar verilmesi halinde pay sahiplerine %5'den az olmamak üzere nakit ve/veya bedelsiz hisse şeklinde kar dağıtılması esasına dayanır.

Ancak yapımına başlanan yeni fırın hattı yatırımlarımız nedeniyle, yatırım süresi boyunca nakit kar payı dağıtım yapılmayacaktır.

Kâr payı, dağıtımına karar verilen genel kurul onayını takiben Genel Kurul'un karar verdiği tarihte, yasal süreler içerisinde ödenir.

Kâr payı, dağıtımına karar verilen genel kurul toplantısında karara bağlanmak şartıyla eşit veya farklı tutarlı taksitlerle ödenebilir. Taksit sayısı genel kurul tarafından veya genel kurul tarafından açıkça yetkilendirilmesi şartıyla yönetim kurulu tarafından belirlenir.

Şirketimizde kâr payı dağıtım avansına ilişkin herhangi bir uygulama bulunmamaktadır.

Kar payları, mevcut payların tamamına, bunların ihraç ve iktisap tarihlerine bakılmaksızın eşit olarak, en kısa sürede dağıtılması kabul edilmekle birlikte, belirlenmiş yasal süreler içerisinde Genel Kurul onayını takiben Genel Kurul'un tespit ettiği tarihte pay sahiplerine dağıtılacaktır.

Genel Kurul, net karın bir kısmını veya tamamını olağanüstü yedek akçeye nakledebilir. Batsöke Söke Çimento Sanayii T.A.Ş. Yönetim Kurulu'nun, Genel Kurul'a karın dağıtılmamasını teklif etmesi halinde, bu durumun nedenleri ile dağıtılmayan karın kullanım şekline ilişkin olarak Genel Kurul Toplantısı'nda pay sahiplerine bilgi verilir. Aynı şekilde bu bilgilere, faaliyet raporu ve internet sitesinde de yer verilerek kamuoyu ile paylaşılır.

Kar dağıtım politikası Genel Kurul Toplantısı'nda pay sahiplerinin onayına sunulur. Bu politika, ulusal ve küresel ekonomik şartlarda herhangi bir olumsuzluk olması, gündemdeki projelerin ve fonların durumuna göre Yönetim Kurulu tarafından her yıl gözden geçirilmektedir. Bu politikada yapılan değişiklikler de, değişiklikten sonraki ilk genel kurul toplantısında pay sahiplerinin onayına sunulur ve internet sitesinde kamuoyuna açıklanır."

Batsöke Söke  
Çimento San. T.A.Ş.

2014 yılı karının kullanımına ilişkin olarak 05.05.2015 tarihinde yapılan 2014 yılına ait Genel Kurul'da alınan karar aşağıdaki gibidir:

"2014 yılı kârının dağıtılması konusunda, Şirket Yönetim Kurulunun teklifi okundu. Buna göre Sermaye Piyasası Mevzuatına göre hesaplanan 2014 yılı 1. Temettünün Hesaplanacağı Bağışlar Eklenmiş Net Dağıtılabilir Dönem Kârı 29.066.870,99 TL'dir.

Sermaye Piyasası Mevzuatı ve Şirket esas sözleşmesi çerçevesinde Yönetim Kurulu'nun teklif ettiği şekliyle;

- a) Birinci temettü olarak, toplam brüt 7.875.000 TL nakit kar payı dağıtılması, Buna göre; 1 TL nominal bedelli tüm paylara brüt 0,10 TL (%10), net 0,085 TL (%8,5) nakit kar payı dağıtılması,
- b) Yönetim Kurulu Üyeleri'ne toplam brüt 1.538.151,30 TL nakit kar payı dağıtılması,
- c) İkinci Tertip Yasal Yedek Akçe olarak 153.815,13 TL ayrılması,
- d) Geriye kalan bakiyenin Olağanüstü Yedeklere alınması,
- e) Nakit kar payı dağıtımının 27 Mayıs 2015 tarihinde yapılması,

Genel Kurul'un onayına sunuldu. Yönetim Kurulu'nun kar dağıtım teklifi 0 olumsuz oya karşı 5.914.447.148,40 olumlu oy ile kabul edildi."

2015 yılı karının kullanımına ilişkin olarak 26.04.2016 tarihinde yapılan 2015 yılına ait Genel Kurul'da alınan karar aşağıdaki gibidir:

"2015 yılı kârının dağıtılması konusunda, Şirket Yönetim Kurulunun teklifi okundu. Buna göre Sermaye Piyasası Mevzuatına göre hesaplanan 2015 yılı 1. Temettünün Hesaplanacağı Bağışlar Eklenmiş Net Dağıtılabilir Dönem Kârı 18.154.225,26 TL'dir.

Sermaye Piyasası Mevzuatı ve Şirket esas sözleşmesi çerçevesinde Yönetim Kurulu'nun teklif ettiği şekliyle;

Bu kârın nakit veya bedelsiz dağıtılmayıp, tamamının olağanüstü yedeklere alınması, Genel Kurul'un onayına sunuldu. Yönetim Kurulu'nun kar dağıtım teklifi 0 olumsuz oya karşı 5.885.821.692,70 olumlu oy ile kabul edildi."

2016 yılı karının kullanımına ilişkin olarak 11.04.2017 tarihinde yapılan 2016 yılına ait Genel Kurul'da alınan karar aşağıdaki gibidir:

" 2016 yılı kârının dağıtılması konusunda, Şirket Yönetim Kurulunun teklifi okundu. Buna göre Sermaye Piyasası Mevzuatına göre hesaplanan 2016 yılı Net Dönem Zararı 17.265.003,00 TL'dir.

2016 yılı faaliyetlerinin zararlı sonuçlanması nedeniyle kar dağıtımı yapılmaması, Genel Kurul'un onayına sunuldu. Yönetim Kurulu'nun kar dağıtım teklifi 0 olumsuz oya karşı 5.959.460.760,06 olumlu oy ile kabul edildi."

Bansöke Söke  
Çimento San. T.A.Ş.

AK YATIRIM MENKUL DEĞERLER  
ANONİM ŞİRKETİ

**22.7. Son 12 ayda ihraçının ve/veya grubun finansal durumu veya karlılığı üzerinde önemli etkisi olmuş veya izleyen dönemlerde etkili olabilecek davalar, hukuki takibatlar ve tahkim işlemleri:**

KAP'a ait [www.kap.gov.tr](http://www.kap.gov.tr) ve Batıçim Batı Anadolu Çimento Sanayii A.Ş.'nin [www.batıçim.com.tr](http://www.batıçim.com.tr) internet sitelerinde yayınlanan Batıçim Batı Anadolu Çimento Sanayii A.Ş.'nin Konsolide Finansal tabloları ve dipnotlarına göre 31.12.2016 ve 31.03.2017 tarihleri itibarıyla ayrılan dava karşılıkları sırasıyla 5.900.279 TL ve 145.005 TL tutarındadır.

Toplam 5.840.322 TL Rekabet Kurumu Cezası 'nın 4.498.202 TL'lik kısmı Batıçim, 1.342.120 TL'lik kısmı ise Batisöke tarafından 13 Şubat 2017 tarihinde ödemiştir. Geriye kalan 145.005 TL ise , Batıçim Batı Anadolu Çimento Sanayii A.Ş.'nin finansal durumu ve kârlılığı üzerinde önemli bir etkisi olmayacak tutardır. Ayrıca, olası bir olumsuzluk durumunda, bu olumsuzlukların Batisöke Söke Çimento Sanayii Türk A.Ş. kârlılığı üzerine herhangi bir etkisi söz konusu değildir.

**22.8. İzahnamede yer verilen denetime tabi tutulmuş diğer bilgiler:**

Yoktur.

### **23. İHRAÇ VE HALKA ARZ EDİLECEK PAYLARA İLİŞKİN BİLGİLER**

**23.1. İhraç edilecek ve/veya borsada işlem görecekt payların ISIN (uluslararası menkul kıymet tanımlama numarası) veya başka benzer tanımlama kodu bilgisi dahil tür ve gruplarına ilişkin bilgi:**

Grubu	Nama/ Hamiline Olduğu	İmtiyazlar	Pay Sayısı	Pay Sayısının Grup Pay Sayısına Oranı (%)	Bir Payın Nominal Değeri (TL)	Toplam (TL)	Sermayeye Oranı (%)
B	Hamiline	Yok	18.125.000.000	230,15873	0,01	181.250.000	230,15873

Bu sermaye artırımında yeni pay alma hakları kısıtlanmamış olup, mevcut ortaklarımızın %230,15873 oranında yeni B Grubu pay alma hakkı bulunmaktadır. B Grubu payların ISIN Kodu: TRABSOKE91F5 'dir.

**a) İç kaynaklardan yapılan sermaye artırımının kaynakları hakkında bilgi:**

Yoktur.

**b) İç kaynaklardan artırılarak bedelsiz olarak mevcut ortaklara dağıtılacak paylar ile ilgili bilgi:**

Yoktur.

**c) Bedelsiz olarak verilecek payların dağıtım esasları:**

Yoktur.

Batisöke Söke  
Çimento San. T.A.Ş.

YATIRIM MENKUL DEĞERLER  
ANONİM ŞİRKETİ

**23.2. Payların hangi mevzuata göre oluşturulduğu:**

Paylar, Sermaye Piyasası Kanunu ve ilgili mevzuat kapsamında oluşturulacaktır.

**23.3. Payların kaydedilip kaydedilmediği hakkında bilgi:**

Ortaklığımız payları kaydedilme esasları çerçevesinde MKK nezdinde kaydi olarak tutulmaktadır.

**23.4. Payların hangi para birimine göre ihraç edildiği hakkında bilgi:**

Paylar Türk Lirası cinsinden satışa sunulacaktır.

**23.5. Kısıtlamalar da dahil olmak üzere paylara ilişkin haklar ve bu hakları kullanma prosedürü hakkında bilgi:**

İhraç edilecek paylar, ilgili mevzuat uyarınca pay sahiplerine aşağıdaki hakları sağlamaktadır:

**a. Kardan Pay Alma Hakkı (SPKn. Md.19):**

Şirket Genel Kurulu tarafından belirlenecek kar dağıtım politikaları çerçevesinde ve ilgili mevzuat hükümlerine uygun olarak dağıtılan kardan pay alma hakkını ifade eder.

**- Hak kazanılan tarih:**

Halka açık ortaklıklarda kar payı, dağıtım tarihi itibarıyla mevcut payların tümüne, bunların ihraç ve iktisap tarihleri dikkate alınmaksızın eşit olarak dağıtılır. Yatırımcılar kar payı dağıtım riskinin farkında olarak yatırım kararı almalıdır.

**- Zaman aşımı:**

Ortaklar ve kara katılan diğer kimseler tarafından tahsil edilmeyen kar payı bedelleri ile ortaklar tarafından tahsil edilmeyen kar payı avansı bedelleri dağıtım tarihinden itibaren beş yılda zaman aşımına uğrar. Zaman aşımına uğrayan kar payı ve kar payı avansı bedelleri hakkında 2308 sayılı Şirketlerin Müruru Zamana Uğrayan Kupon Tahvilat ve Hisse Senedi Bedellerinin Hazineye İntikali Hakkında Kanun hükümleri uygulanır. Bedelsiz olarak dağıtılan paylarda zamanaşımı bulunmamaktadır.

**- Hakkın kullanımına ilişkin sınırlamalar ve bu hakkın yurt dışında yerleşik pay sahipleri tarafından kullanım prosedürü:**

Hak kullanımına ilişkin herhangi bir sınırlama bulunmamaktadır. Hak kullanım prosedürü, yurt dışında ve yurt içinde yerleşik pay sahipleri için aynıdır. Hisseleri, MKK nezdinde ve Yatırım Kuruluşları altındaki yatırımcı hesaplarında kayden saklamada bulunan ortakların kar payı ödemeleri MKK aracılığı ile ortaklarımızın hesaplarına aktarılmaktadır.

Tam ve dar mükellef tüzel kişiler, kar payı almak üzere yapacakları müracaatta mükellefiyet bilgilerini ibraz etmekle yükümlüdürler. Kar dağıtımında, Sermaye Piyasası Mevzuatı ile belirlenen süreçlere uyulur. Kurul'un II-19.1 sayılı Kar Payı Tebliği uyarınca kar payı dağıtım işlemlerine en geç dağıtım kararı verilen genel kurul toplantısının yapıldığı hesap dönemi sonu itibarıyla başlanması gerekmektedir.

Bağcıoğlu Söke  
Çimento San. T.A.Ş.

**b. Yeni Pay Alma Hakkı (TTKn md.461, kayıtlı sermaye sistemindeki ortaklıklar için SPKn md.18):**

Her pay sahibi, yeni çıkarılan payları, mevcut payların sermayeye oranına göre, alma hakkını haizdir.

**c. Bedelsiz Pay Alma Hakkı (SPKn.md.19)**

Şirketin sermaye artırımlarında, bedelsiz paylar artırım tarihindeki mevcut paylara dağıtılır.

**d. Ortaklıktan Ayrılma Hakkı (SPKn md.24)**

Önemli nitelikteki işlemlere ilişkin genel kurul toplantısına katılıp da olumsuz oy kullanan ve muhalefet şerhini toplantı tutanağına işleyen pay sahipleri, SPK'nın ilgili düzenlemelerince mümkün olması halinde paylarını Şirkete satarak ayrılma hakkına sahiptir.

**e. Satma Hakkı (SPK md.27)**

Pay alım teklifi sonucunda veya birlikte hareket etmek de dahil olmak üzere başka bir şekilde sahip olunan payların Şirketin oy haklarının Kurulca belirlenen orana (%95) veya daha fazlasına ulaşması durumunda, paya sahip olan bu kişiler açısından azınlıkta kalan pay sahipleri Şirketten çıkarma hakkı doğar. Bu kişiler, SPK tarafından belirlenen süre içerisinde azınlıkta kalan ortakların paylarının iptalini ve bunlar karşılığı çıkarılacak yeni payların kendilerine satılmasını Şirketten talep edebilirler.

**f. Tasfiyeden Pay Alma Hakkı (TTKn md.507)**

Şirketin sona ermesi halinde her pay sahibi, esas sözleşmede sona eren şirketin mal varlığının kullanılmasına ilişkin, başka bir hüküm bulunmadığı takdirde, tasfiye sonucunda kalan tutara payı oranında katılır.

**g. Genel Kurula Davet ve Katılma Hakkı (SPKn md.29, 30, TTKn md. 414, 415, 419, 425, 1527)**

Genel Kurula katılma ve oy kullanma hakkı, pay sahibinin paylarını herhangi bir kuruluş nezdinde depo etmesi şartına bağlanamaz. Payları kayden izlenen halka açık ortaklıkların genel kurul toplantılarına yönetim kurulu tarafından MKK'dan sağlanan pay sahipleri listesi dikkate alınarak oluşturulan hazır bulunanlar listesinde adı yer alan pay sahipleri katılabilir. Bu listede adı bulunan hak sahipleri kimlik göstererek genel kurula katılırlar.

**h. Oy Hakkı (SPKn md.30, TTKn md.434)**

Her pay sahibi sadece bir paya sahip olsa da en az bir oy hakkını haizdir. Pay sahipleri oy haklarını genel kurulda, paylarının toplam itibari değeriyle orantılı olarak kullanır.

**i. İptal Davası Açma Hakkı (TTKn md. 445-451, SPKn md. 18/6, 20/2)**

Kusurlarına ve durumun gereklerine göre zararlar şahsen kendilerine yükletilebildiği ölçüde yönetim kurulu üyeleri ve hazırladıkları raporlarla sınırlı olarak bağımsız denetimi yapanlar, ara dönem finansal tablolarının gerçeği dürüst bir şekilde yansıtmamasından veya mevzuat ile muhasebe ilke ve kurallarına uygun olarak düzenlenmemiş olması nedeniyle dağıtılan kâr payı avansının doğru olmamasından doğan zararlar için ortaklığa, pay sahiplerine, ortaklık alacaklılarına ve ayrıca doğrudan doğruya olmak üzere kar payı avansının kararlaştırıldığı veya

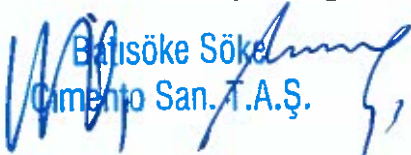
  
Başsöke Söke  
Cimento San. T.A.Ş.

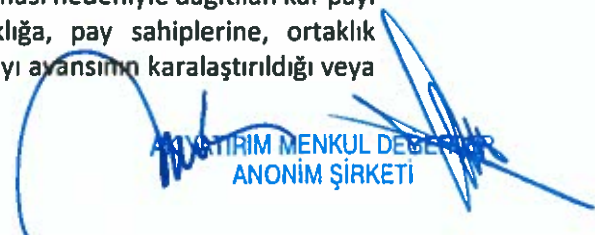
  
YATIRIM MENKUL DEĞERLER  
ANONİM ŞİRKETİ

ödendiği hesap dönemi içinde pay iktisap etmiş bulunan kişilere karşı sorumludurlar. Hukuki sorumluluk doğuran hallerin varlığı halinde, pay sahipleri ve yönetim kurulu üyeleri tarafından kararın ilanından itibaren otuz gün içinde, iptal davası açılabilir. Genel kurul toplantısında hazır bulunup da karara olumsuz oy veren ve bu muhalefetini tutanağa geçirten, toplantıda hazır bulunsun veya bulunmasın, olumsuz oy kullanmış olsun ya da olmasın; çağrının usulüne göre yapılmadığını, gündemin gereği gibi ilan edilmediğini genel kurula katılıma yetkisi bulunmayan kişilerin veya temsilcilerinin toplantıya katılıp oy kullandıklarını, genel kurula katılmasına ve oy kullanmasına haksız olarak izin verildiğini ve yukarıda sayılan aykırılıkların genel kurul kararının alınmasında etkili olduğunu ileri süren pay sahipleri, kanun veya esas sözleşme hükümlerine ve özellikle dürüstlük kuralına aykırı olan genel kurul kararları aleyhine, karar tarihinden itibaren üç ay içinde iptal davası açabilirler.

#### **j. Azınlık Hakları (TTKn md.411, 412, 439)**

Sermayenin en az yirmide birini oluşturan pay sahipleri, yönetim kurulundan, yazılı olarak gerektirici sebepleri ve gündemi belirterek, genel kurulu toplantıya çağırmasını veya genel kurul zaten toplanacak ise, karara bağlanmasını istedikleri konuları gündeme koymasını isteyebilirler. Pay sahiplerinin çağrı veya gündeme madde konulmasına ilişkin istemleri yönetim kurulu tarafından reddedildiği veya isteme yedi iş günü içinde olumlu cevap verilmediği takdirde aynı pay sahiplerinin başvurusu üzerine, genel kurulun toplantıya çağırılmasına Şirket merkezinin bulunduğu yerdeki asliye ticaret mahkemesi karar verebilir.

#### **k. Özel Denetim İsteme Hakkı (TTKn md.438):**

Her pay sahibi, pay sahipliği haklarının kullanılabilmesi için gerekli olduğu takdirde ve bilgi alma veya inceleme hakkı daha önce kullanılmışsa, belirli olayların özel bir denetimle açıklığa kavuşturulmasını, gündemde yer alması bile genel kuruldan isteyebilir.

Genel kurul istemi onaylarsa, Şirket veya her bir pay sahibi otuz gün içinde, Şirket merkezinin bulunduğu yerdeki asliye ticaret mahkemesinden bir özel denetçi atanmasını isteyebilir.

Genel kurulun özel denetim istemini reddetmesi halinde, sermayenin en az yirmide birini oluşturan pay sahipleri üç ay içinde şirket merkezinin bulunduğu yer asliye ticaret mahkemesinden özel denetçi atanmasını isteyebilir.

#### **l. Bilgi Alma ve İnceleme Hakkı (SPKn md.14, ttk MD. 437):**

Finansal tablolar, yönetim kurulunun yıllık faaliyet raporu, denetleme raporları ve yönetim kurulunun kar dağıtım önerisi, genel kurulun toplantısından en az üç hafta önce, Şirketin merkez ve şubelerinde, pay sahiplerinin incelemesine hazır bulundurulur. Bunlardan finansal tablolar bir yıl süre ile merkezde ve şubelerde pay sahiplerinin bilgi edinmelerine açık tutulur. Her pay sahibi, gideri şirkete ait olmak üzere finansal tabloların bir suretini isteyebilir. Pay sahibi genel kurulda, yönetim kurulundan, Şirketin işleri; denetçilerden denetimin yapılma şekli ve sonuçları hakkında bilgi isteyebilir. Bilgi verme yükümlülüğü şirketin bağlı şirketlerini de kapsar. Verilecek bilgiler, hesap verme ve dürüstlük ilkeleri bakımından özenli ve gerçeğe uygun olmalıdır.

Batısöke Söke  
Çimento San. T.A.Ş.

AK YATIRIM MENKUL DEĞERLER  
ANONİM ŞİRKETİ

**23.6. Payların ihracına ilişkin yetkili organ kararları:**

**Şirketimiz Yönetim Kurulu'nun 02.05.2017 tarih ve 458 sayılı kararı:**

1. Şirketimizin çıkarılmış sermayesinin 181.250.000 TL (%230,15873) nakit artırılarak 78.750.000 TL'ndan 260.000.000 TL'na yükseltilmesine,
2. Sermaye artışının, ortaklara yeni pay alma hakları (rüçhan hakları) kısıtlanmadan hisse senetlerinin nominal değeri (0,01 TL) üzerinden bedelli olarak yapılmasına,
3. Yeni pay alma haklarının (rüçhan hakları) kullanım süresinin 15 gün olarak belirlenmesine, bu sürenin son gününün resmi tatile rastlaması halinde, yeni pay alma hakkı kullanım süresinin, izleyen iş günü akşamı sona ermesine,
4. Yapılacak sermaye artırımında tüm pay sahiplerine (B) grubu hamiline pay verilmesine,
5. Yeni pay alma haklarının (rüçhan hakları) kullandırılmasından sonra kalan payların 3 iş günü süreyle nominal değerden düşük olmamak üzere Borsa'da oluşacak fiyattan Borsa'da satılmasına,
6. Yeni pay alma haklarının kullanım süresince ve yeni pay alma haklarının kullanılmasından sonra kalan bölümün borsada satılması sürecinde çalışılacak aracı kurumun belirlenmesi, konuyla ilgili operasyonel detayların ve SPK, Borsa İstanbul A.Ş. , MKK A.Ş. , Takasbank A.Ş.ve diğer tüm kamu ile özel kurum ve kuruluşlar nezdinde yapılması gereken bildirim, başvuru ve diğer işlemlerin yürütülmesi ve bununla ilgili gerekli tüm işlemlerin yapılması için İcra Kurulu Üyeleri Tufan ÜNAL, Necip TERZİBAŞIOĞLU, Mehmet Bülent EGELİ ve Feyyaz ÜNAL'ın herhangi ikisinin müşterek imzası ile yetkilendirilmesine,

Karar verildi.

**Şirketimiz Yönetim Kurulu'nun 26.05.2017 tarih ve 551 sayılı kararı:**

1- Şirket sermayesinin 78.750.000 (Yetmişsekizmilyonyediyüzellibin) TL'dan, 260.000.000 (ikiyüzaltmışmilyon) TL'sına artırılması ile sağlanacak 181.250.000 (Yüzseksenbirmilyonikiyüzellibin) TL'lık fonun, yapımı devam eden yeni entegre klinker ve çimento tesisi yatırım harcamalarının finansmanı ve kredi anapara taksit ve faiz ödemelerinin yanı sıra şirketimizin çevre ve verimlilik çerçevesinde daha önceden tamamlamış olduğu diğer yatırımlar için kullanılan kredi anapara taksit ve faiz ödemelerinde kullanımına dair;

hazırlanan 26 Mayıs 2017 tarihli Sermaye Artışından Sağlanacak Fonun Kullanımına İlişkin Rapor' un Sermaye Piyasası Kurulu'na sunulmak üzere onaylanmasına,

karar verildi.

Ayrıca 11.04.2017 tarihinde yapılan 2016 yılına ait Olağan Genel Kurul toplantısında Şirketimiz esas sözleşmesinin sermaye ile ilgili 6. maddesinin aşağıdaki gibi değiştirilmesi onaylanmıştır.

Batsöke Söke  
Çimento San. T.A.Ş.

AK YATIRIM MENKUL DEĞERLER  
ANONİM ŞİRKETİ



## MADDE 6 – SERMAYE

### ESKİ ŞEKİL

Şirket, Sermaye Piyasası Kanunu hükümlerine göre kayıtlı sermaye sistemini kabul etmiş ve Sermaye Piyasası Kurulu'nun 14.03.2013 tarih ve 9/293 sayılı kararı ile bu sisteme geçmiştir.

Şirketin Kayıtlı Sermayesi 150.000.000 (Yüzellimilyon) Türk Lirası olup, bu sermaye miktarı her biri 1 (Bir) Kuruş itibari değerinde 15.000.000.000 (Onbeşmilyar) hisseye bölünmüştür.

Sermaye Piyasası Kurulu'nca verilen kayıtlı sermaye tavanı izni, 2013 yılından 2017 yılı sonuna kadar beş yıl süreyle geçerlidir.

2017 yılı sonunda izin verilen kayıtlı sermaye tavanına ulaşamamış olsa dahi, 2017 yılından sonra Yönetim Kurulu'nun sermaye artırımı kararı alabilmesi için, daha önce izin verilen tavan ya da yeni bir tavan tutarı için Sermaye Piyasası Kurulu'ndan izin almak suretiyle genel kuruldan yeni bir süre için yetki alması zorunludur. Söz konusu yetkinin alınmaması durumunda Şirket kayıtlı sermaye sisteminden çıkmış sayılır.

Şirketin çıkarılmış sermayesi 78.750.000 (Yetmişsekizmilyonyediyüzellibin) TL olup, tamamı ödenmiştir. Bu sermaye miktarı her biri 1 (Bir) Kuruş itibari değerinde 7.875.000.000 (Yedimilyarsekizyüzyetmişbeşmilyon) adet hisseye bölünmüştür.

Bu sermayenin 14.956,13 TL'si A grubu nama yazılı, 59.824,54 TL'si A Grubu hamiline yazılı ve 78.675.219,33 TL'si da B Grubu hamiline yazılı hisseden oluşan 78.750.000 TL'lik kısmı tamamen ödenmiştir.

A Grubu hisseler sahiplerine 9.maddede belirtilen hususlar dışında herhangi bir hak ve imtiyaz sağlamaz.

Yönetim Kurulu; 2013 yılından 2017 yılı sonuna kadar Sermaye Piyasası Kanunu hükümlerine uygun olarak gerekli gördüğü zamanlarda kayıtlı sermaye tavanına kadar hamiline yazılı hisseler ihraç ederek çıkarılmış sermayeyi artırmaya, itibari değerinin üstünde hisseler ihraç etmeye, hissedarların yeni pay alma haklarını kısmen veya tamamen kısıtlamaya ve bu hususlarda kararlar almaya yetkilidir.

İhraç edilen hisselerin tamamı satılıp, bedelleri tahsil edilmedikçe yeni hisse ihraç edilemez.

Payların nominal değeri 500 TL iken önce 5274 sayılı Türk Ticaret Kanununda Değişiklik Yapılmasına Dair Kanun uyarınca 1 Yeni Kuruş, daha sonra 4 Nisan 2007 tarih ve 2007/11963 sayılı Bakanlar Kurulu Kararı ile Yeni Türk Lirası ve Yeni Kuruş'ta yer alan "Yeni" ibaresinin 1 Ocak 2009 tarihinde kaldırılması sebebiyle 1 Kuruş olarak değiştirilmiştir. Bu değişim sebebiyle toplam pay sayısı azalmış olup 500 TL'lik 20 adet pay karşılığında 1 ( Yeni ) Kuruş nominal değerli pay verilmiştir. Söz konusu değişim ile ilgili olarak ortakların sahip olduğu paylardan doğan hakları saklıdır.

İşbu esas sözleşme 'de yer alan "Türk Lirası" ibareleri yukarıda belirtilen Bakanlar Kurulu Kararı uyarınca değiştirilmiş ibarelerdir.

Sermayeyi temsil eden paylar kaydileştirme esasları çerçevesinde kaydedilir.

Bağcıoğlu Söke  
Dimento San. T.A.Ş.

### YENİ ŞEKİL

Şirket, Sermaye Piyasası Kanunu hükümlerine göre kayıtlı sermaye sistemini kabul etmiş ve Sermaye Piyasası Kurulu'nun 14.03.2013 tarih ve 9/293 sayılı kararı ile bu sisteme geçmiştir.

Şirketin Kayıtlı Sermayesi 400.000.000 (Dört yüz milyon) Türk Lirası olup, bu sermaye miktarı her biri 1 (Bir) Kuruş itibari değerinde 40.000.000.000 (Kırk milyar) hisseye bölünmüştür.

Sermaye Piyasası Kurulu'nca verilen kayıtlı sermaye tavanı izni, 2017 yılından 2021 yılı sonuna kadar beş yıl süreyle geçerlidir.

2021 yılı sonuna kadar izin verilen kayıtlı sermaye tavanına ulaşamamış olsa dahi, 2021 yılından sonra Yönetim Kurulu'nun sermaye artırımı kararı alabilmesi için, daha önce izin verilen tavan ya da yeni bir tavan tutarı için Sermaye Piyasası Kurulu'ndan izin almak suretiyle genel kuruldan 5 yılı geçmemek üzere yeni bir süre için yetki alması zorunludur. Söz konusu yetkinin alınmaması durumunda Yönetim Kurulu kararıyla sermaye artırımı yapılamaz.

Şirketin çıkarılmış sermayesi 78.750.000 (Yetmişsekizmilyonyediyüzellibin) TL olup, muvazadan arı şekilde tamamı ödenmiştir. Bu sermaye miktarı her biri 1 (Bir) Kuruş itibari değerinde 7.875.000.000 (Yedimilyarsekizyüz yetmişbeş milyon) adet hisseye bölünmüştür. Şirketin sermayesi gerektiğinde Türk Ticaret Kanunu ve Sermaye Piyasası mevzuatı hükümleri çerçevesinde artırılabilir veya azaltılabilir.

Bu sermayenin 14.956,13 TL'si A grubu nama yazılı, 59.824,54 TL'si A Grubu hamiline yazılı ve 78.675.219,33 TL'si de B Grubu hamiline yazılı hisseden oluşan 78.750.000 TL'lik kısmı tamamen ödenmiştir.

A Grubu hisseler sahiplerine 9.maddede belirtilen hususlar dışında herhangi bir hak ve imtiyaz sağlamaz.

Yönetim Kurulu; 2017 yılından 2021 yılı sonuna kadar Sermaye Piyasası Kanunu hükümlerine uygun olarak gerekli gördüğü zamanlarda kayıtlı sermaye tavanına kadar hamiline yazılı hisseler ihraç ederek çıkarılmış sermayeyi artırmaya, itibari değerinin üstünde hisseler ihraç etmeye, hissedarların yeni pay alma haklarını kısmen veya tamamen kısıtlamaya ve bu hususlarda kararlar almaya yetkilidir. Yeni pay alma kısıtlama yetkisi pay sahipleri arasında eşitsizliğe yol açacak şekilde kullanılamaz.

İhraç edilen hisselerin tamamı satılıp, bedelleri tahsil edilmedikçe yeni hisse ihraç edilemez.

Payların nominal değeri 500 TL iken önce 5274 sayılı Türk Ticaret Kanununda Değişiklik Yapılmasına Dair Kanun uyarınca 1 Yeni Kuruş, daha sonra 4 Nisan 2007 tarih ve 2007/11963 sayılı Bakanlar Kurulu Kararı ile Yeni Türk Lirası ve Yeni Kuruş'ta yer alan "Yeni" ibaresinin 1 Ocak 2009 tarihinde kaldırılması sebebiyle 1 Kuruş olarak değiştirilmiştir. Bu değişim sebebiyle toplam pay sayısı azalmış olup 500 TL'lik 20 adet pay karşılığında 1 (Yeni) Kuruş nominal değerli pay verilmiştir. Söz konusu değişim ile ilgili olarak ortakların sahip olduğu paylardan doğan hakları saklıdır.

İşbu esas sözleşme'de yer alan "Türk Lirası" ibareleri yukarıda belirtilen Bakanlar Kurulu Kararı uyarınca değiştirilmiş ibarelerdir.

Sermayeyi temsil eden paylar kaydileştirme esasları çerçevesinde kaydedilir.

Başıöke Söke  
Çimento San. T.A.Ş.

KAYITLILIK MENKUL DEĞERLER  
ANONİM ŞİRKETİ

**23.7. Halka arz edilecek paylar üzerinde, payların devir ve tedavülünü kısıtlayıcı veya pay sahibinin haklarını kullanmasına engel olacak kayıtların bulunup bulunmadığına ilişkin bilgi:**

Yoktur.

#### **24. HALKA ARZA İLİŞKİN HUSUSLAR**

**24.1. Halka arzın koşulları, halka arza ilişkin bilgiler, tahmini halka arz takvimi ve halka arza katılmak için yapılması gerekenler:**

##### **24.1.1. Halka arzın tabi olduğu koşullar:**

Sermaye Piyasası Kurulu dışında müracaat edilecek başka bir kurum yoktur.

##### **24.1.2. Halka arz edilen payların nominal değeri:**

Halka arz edilen payların nominal değeri 181.250.000 TL olup, sermayeye oranı %230,15873'tür. Yeni pay alma haklarının kullanılmasından sonra kalan paylar tasarruf sahiplerine arz edilecektir. Bu tutar ayrıca sermaye piyasası mevzuatı ile belirlenen şekilde KAP'a ait [www.kap.gov.tr](http://www.kap.gov.tr) ve/veya Batısöke Söke Çimento Sanayii Türk A.Ş.'nin [www.batisoke.com.tr](http://www.batisoke.com.tr) adreslerindeki internet sitelerinden kamuya açıklanacaktır.

Grubu	Nama/ Hamiline Olduğu	Satışa Sunulacak Bir Payın Nominal Değeri (TL)	Pay Sayısı	Nominal Değerleri Toplamı (TL)	Şirket Sermayesi	Arttırılan Tutarın Sermayeye Oranı (%)
B	Hamiline	0,01	18.125.000.000	181.250.000	78.750.000	230,15873

##### **24.1.3. Halka arz süresi ile halka arza katılım hakkında bilgi**

###### **24.1.3.1. Halka arz süresi ve tahmini halka arz takvimi:**

Yeni pay alma haklarının kullanılmasına izahnamenin ilanından itibaren en geç 10 gün içinde başlanacak olup yeni pay alma kullanım hakkı 15 gün olacaktır. Yeni pay alma hakkı kullanım tarihleri için 25.1.10.d bölümüne bakınız.

Yeni pay alma hakları kullanıldıktan sonra kalan payların tasarruf sahiplerine satış süresi 3 iş günüdür. Bu sürenin başlangıç ve bitiş tarihleri ilan edilecek tasarruf sahiplerine satış duyurusunda veya özel durum açıklamasında belirtilecektir.

Tasarruf sahiplerine satıştan sonra pay kalması durumunda, bu paylar satış süresinin bitiş tarihinden itibaren 3 işgünü içinde Batıçim Batı Anadolu Çimento Sanayii A.Ş. tarafından taahhüt edildiği üzere satın alınacaktır.

Yeni pay alma hakları (rüçhan hakkı) kullanıldıktan sonra kalan payların halka arzının Ağustos 2017 ayı içinde gerçekleşmesi planlanmaktadır.

Batısöke Söke  
Çimento San. T.A.Ş.

AKYATIRIM MENKUL DEĞERLER  
ANONİM ŞİRKETİ

#### 24.1.3.2. Halka arza başvuru süreci

##### a) Satış yöntemi ve başvuru şekli:

Paylar, yeni pay alma hakkının kullanımında nominal değer üzerinden (1 TL nominal değere paylar pay için 1 TL değerden), yeni pay alma haklarının kullanımından sonra kalan paylar için nominal değerinin altında kalmamak kaydıyla "BİAŞ" Birincil Piyasada oluşacak fiyattan satılacaktır. Borsa'da işlem birimi 1 TL/1 lot'tur. Şirket için 1 lot 100 adet paya denk gelmektedir.

Tasarruf sahiplerine satışta, Sermaye Piyasası Kurulu'nun II-5.2 sayılı "Sermaye Piyasası Araçlarının Satışı Tebliği" nde yer alan "Borsa'da satış" yöntemi kullanılacaktır. Bu sermaye artırımında pay almak suretiyle ortak olmak isteyen tasarruf sahiplerinin satış süresi içindeki Borsa İstanbul'da işlem yapmaya yetkili kuruluşlardan oluşan borsa üyelerinden birine başvurmaları gerekmektedir.

##### b) Pay bedellerinin ödenme yeri, şekli ve süresine ilişkin bilgi:

Pay bedelleri Akbank T.A.Ş., Ege Kurumsal Şubesi (848) nezdinde münhasıran bu sermaye artırımında kullanılmak üzere açılan 0063625 no.lu (IBAN: TR83 0004 6008 4888 8000 0636 25) özel hesaba yatırılacaktır.

Yeni pay alma haklarını kullanmak isteyen ve payları MKS'de aracı kurum/kuruluşlar nezdinde yatırım hesaplarında muhafaza ve takip edilen ortaklarımız, yukarıda belirtilen banka şubesinde Şirket adına ve hesabına açılan hesaba MKK tarafından ödenmek üzere (yeni pay alma hakkı kullanım süresi içinde) tam ve nakit olarak aracı kurum/kuruluşlar nezdindeki yatırım hesaplarına yatıracaklardır.

Bu sermaye artırımında pay almak suretiyle ortak olmak isteyen tasarruf sahiplerinin satış süresi içinde Borsa İstanbul'da işlem yapmaya yetkili kuruluşlardan oluşan borsa üyelerinden birine başvurmaları gerekmektedir. Pay bedelleri tahsil edildikçe MKK tarafından Akbank T.A.Ş. Ege Kurumsal Şubesi (848) nezdindeki 0063625 no.lu (IBAN: TR83 0004 6008 4888 8000 0636 25) ihraççı şirket hesabına yatırılacaktır.

##### c) Başvuru yerleri:

Borsa İstanbul'da işlem yapmaya yetkili kuruluşlar olup, yetkili kuruluşların listesi Borsa İstanbul A.Ş. Aylık Bülteninde ve Borsa İstanbul A.Ş'nin İnternet Sitesi [www.borsaistanbul.com](http://www.borsaistanbul.com) "Üyeler" başlıklı bölümünde yer almaktadır. Borsa İstanbul A.Ş. nin telefon numarası (212) 298 21 00, yatırımcı danışma hattı telefon numaraları 0212 298 23 59- 298 23 48-298 22 95-298 25 58'dir.

##### d) Payların dağıtım zamanı ve yeri:

Halka arzdan pay alan ortaklarımızın söz konusu payları Sermaye Piyasası Mevzuatı çerçevesinde MKK nezdinde hak sahipleri bazında kayden izlenmeye başlanacaktır.

Başıöke Söke  
Çimento San. T.A.Ş.

AK YATIRIM MENKUL DEĞERLER  
ANONİM ŞİRKETİ

**24.1.4. Halka arzın ne zaman ve hangi şartlar altında iptal edilebileceği veya ertelenebileceği ile satış başladıktan sonra iptalin mümkün olup olmadığına dair açıklama:**

Halka arzın iptali veya ertelenmesi; yasama, yürütme organları, sermaye piyasaları veya bankalar ile ilgili karar almaya yetkili organlar ve diğer resmi kurum kuruluşlar tarafından yapılan düzenlemeler nedeniyle Ak Yatırım'ın ve/veya Şirketin aracılık sözleşmesi kapsamındaki yükümlülüklerini yerine getirmesini imkansız kılacak veya önemli ölçüde güçleştirecek hukuki düzenlemeler yapılması, Şirket, Şirket ortakları, Şirket bağlı ortaklıkları ve iştirakleri, Şirket Yönetim Kurulu üyeleri, Şirket'in ilişkili tarafları ve Yönetimde söz sahibi personeli hakkında payların halka arzını etkileyecek, olay, dava veya soruşturma ortaya çıkmış olması, sermaye artırım süresi içinde Şirket'in mali durumunda meydana gelen ve izahnamede yer alan bilgilerin bundan böyle gerçeğe aykırı hale gelmesi sonucunda doğacak olumsuz değişikliklerin ortaya çıkması gibi olağanüstü koşulların oluşması hallerinde halka arzın iptal edilmesi veya ertelenmesi mümkündür.

Ayrıca SPK'nın "İzahname ve İhraç Belgesi Tebliği"nin (II- 5.1) 24. maddesi hükmü gereği, izahname ile kamuya açıklanan bilgilerde satışa başlamadan önce veya satış süresi içerisinde yatırımcının yatırım kararını etkileyebilecek değişikliklerin veya yeni hususların ortaya çıkması halinde, bu durum ihraççı veya halka arz eden tarihinde yazılı olarak derhal Kurul'a bildirilir.

Değişiklik gerektiren veya yeni hususların ortaya çıkması halinde, ihraççı, halka arz eden veya bunların uygun görüşü üzerine yetkili kuruluşlar tarafından satış süreci durdurulabilir. Bu durum yazılı olarak derhal Kurula bildirilir. Satış süreci ihraççı, halka arz eden veya yetkili kuruluşlar tarafından durdurulmaz ise, gerekli görülmesi durumunda Kurulca satış sürecinin durdurulmasına karar verilebilir.

**24.1.5. Karşılanamayan taleplere ait bedeller ile yatırımcılar tarafından satış fiyatının üzerinde ödenen tutarların iade şekli hakkında bilgi:**

Yoktur.

**24.1.6. Talep edilebilecek asgari ve/veya azami pay miktarları hakkında bilgi:**

Yeni pay alma haklarının kullanılmasından sonra kalan payları halka arzında yatırımcılar 1 lot ve katları şeklinde pay alabileceklerdir.

**24.1.7. Yatırımcıların satın alma taleplerinden vazgeçme haklarına ilişkin bilgi:**

SPK'nın 8. maddesi uyarınca, izahname ile kamuya açıklanan bilgilerde, satışa başlamadan önce veya satış süresi içinde yatırımcıların yatırım kararını etkileyebilecek değişiklik veya yeni hususların ortaya çıkması hâlinde durum ihraççı veya halka arz eden tarafından en uygun haberleşme vasıtasıyla derhal Kurula bildirilir.

Değişiklik gerektiren veya yeni hususların ortaya çıkması halinde, satış süreci durdurulabilir.

Değiştirilecek veya yeni eklenecek hususlar bildirim tarihinden itibaren 7 iş günü içinde Sermaye Piyasası Kanunu'nda yer alan esaslar çerçevesinde Kurulca onaylanır ve izahnamenin değişen veya yeni eklenen hususlara ilişkin kısmı yayımlanır.

Barişöke Söke  
Çimento San. T.A.Ş.

AK YATIRIM MENKUL DEĞERLER  
ANONİM ŞİRKETİ

Değişiklik veya yeni hususların yayımlanmasından önce pay satın almak için talepte bulunmuş olan yatırımcılar, izahname de yapılan ek ve değişikliklerin yayımlanmasından itibaren 2 iş günü içinde taleplerini geri alma hakkına sahiptirler.

#### 24.1.8. Payları teslim yöntemi ve süresi:

İhraç edilecek paylar kaydileştirme esasları çerçevesinde MKK tarafından hak sahipleri bazında kayden izlenecek olup, payların fiziki teslimi yapılmayacaktır.

#### 24.1.9. Halka arz sonuçlarının ne şekilde kamuya duyurulacağı hakkında bilgi:

Halka arz sonuçları, Kurulun sermaye piyasası araçlarının satışına ilişkin düzenlemelerinde yer alan esaslar çerçevesinde dağıtım listesinin kesinleştiği günü takip eden 2 iş günü içerisinde Kurul'un özel durumların kamuya açıklanmasına ilişkin düzenlemeleri uyarınca kamuya duyurulur.

#### 24.1.10. Yeni Pay Alma Hakkına İlişkin Bilgiler:

a) Yeni pay alma haklarının kısıtlanıp kısıtlanmadığı, kısıtlandıysa kısıtlanma nedenlerine ilişkin bilgi:

Yeni pay alma hakları kısıtlanmamıştır.

b) Belli kişilere tahsis edilen payların ayrı ayrı nominal değer ve sayısı:

Yoktur.

c) Yeni pay alma hakkının kullanılmasından sonra kalan paylar için tahsis kararı alınıp alınmadığı:

Yeni pay alma hakkının kullanılmasından sonra kalan paylar için tahsis kararı alınmamış olup, kalan paylar halka arz edilecektir.

d) Yeni pay alma hakları, aşağıda belirtilen başvuru yerlerinde Şirket tarafından daha sonra KAP ([www.kap.gov.tr](http://www.kap.gov.tr)) aracılığıyla kamuya duyurulacak tarihler arasında, 15 gün süreyle kullanılacaktır. Bu sürenin son gününün resmi tatile rastlaması halinde, yeni pay alma hakkı kullanım süresi, izleyen iş günü akşamı sona erecektir.

Bir payın nominal değeri 0,01 TL olup, 1 lot (100 Adet) pay, 1,00 TL'den satışa sunulacaktır.

e) Ortakların, ödenmiş/çıkarılmış sermayedeki mevcut paylarına göre yeni pay alma oranı:

Yeni pay alma oranı, %230,15873'tür.

f) Pay bedellerinin ödenme yeri ve şekline ilişkin bilgi:

Pay bedelleri Akbank T.A.Ş., Ege Kurumsal Şubesi (848) nezdinde münhasıran bu sermaye artırımında kullanılmak üzere Şirket adına ve hesabına açılan 0063625 no.lu (IBAN: TR83 0004 6008 4888 8000 0636 25) özel hesaba yatırılacaktır.

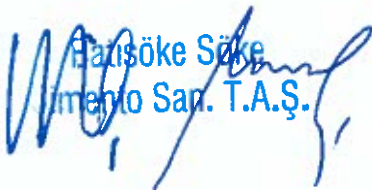
  
Hacıoğlu Söke  
Memento San. T.A.Ş.

  
AK YATIRIM MENKUL DEĞERLER  
ANONİM ŞİRKETİ

Yeni Pay alma haklarını kullanmak isteyen ve payları MKS'de aracı kurum / kuruluşlar nezdinde yatırım hesaplarında muhafaza ve takip edilen ortaklarımız, payların bulunduğu aracı kurum/banka nezdindeki hesaplarına hak kullanım bedellerini yatırmak ve haklarını kullanmak suretiyle yeni paylarını alabileceklerdir.

**g) Başvuru şekli ve payların dağıtım zamanı ve yeri:**

- i) Yeni pay alma haklarını kullanmak isteyen ortaklarımızdan,
  - a. Payları dolaşımda olmayanlar yeni pay tutarını hesaplarının bulunduğu aracı kurumlar veya ihraççı aracılığıyla
  - b. Payları dolaşımda olanlar ise yeni pay tutarını hesaplarının bulunduğu aracı kurumlar aracılığıylayeni pay alma hakkı kullanım süresi içinde tam ve nakit olarak yatıracaklardır.
- ii) Belirtilen yeni pay alma hakkı kullanım süresi içinde pay bedellerinin ödenmemesi halinde, yeni pay alma hakkı kullanılamayacaktır.
- iii) Bu sermaye artırımında yeni pay alma hakkını kullanmak istemeyen ortaklarımız, yeni pay alma hakkı kullanım süresi içinde bu hakkını satabilirler.

**24.1.11. Satın alma taahhüdünde bulunan gerçek ve/veya tüzel kişilerin adı, iş adresleri ve bir payın satın alma fiyatı ile bu kişilerin ihraççı ile olan ilişkisi hakkında bilgi:**

**Satın Alma Taahhüdünde Bulunan:** Batıçim Batı Anadolu Çimento Sanayii A.Ş.

**Adresi:** Ankara Caddesi No.335 Bornova / İZMİR

**Bir Payın Satın Alma Fiyatı:** Artırılacak sermayeyi temsil eden paylardan satılmayanlar olması halinde, Batıçim Batı Anadolu Çimento Sanayii A.Ş. söz konusu bu payların tamamını, satış süresinin bitiş tarihinden itibaren 3 iş günü içerisinde halka arz fiyatının ortalamasından aşağı olmamak üzere bedellerini tam olarak ve nakden ödeyerek satın almayı taahhüt etmiştir.

**Taahhütte bulunan Şirket ile olan ilişkisi:** İhraççının sermayesinin %74,62 'sine ve yönetim kontrolüne sahip ortağıdır.

**24.1.12. Varsa tasarruf sahiplerine satış duyurusunun ilan edileceği gazeteler:**

Tasarruf sahiplerine satış duyurusu, Kamuyu Aydınlatma Platformu ([www.kap.gov.tr](http://www.kap.gov.tr)), Batisöke Söke Çimento Sanayii T. A.Ş. internet sitesi ([www.batisoke.com.tr](http://www.batisoke.com.tr)), Ak Yatırım Menkul Değerler A.Ş.'nin internet sitesinde ([www.akyatirim.com.tr](http://www.akyatirim.com.tr)) ilan edilecektir.

SPK'nın II-5.1 sayılı İzahname ve İhraç Belgesi Tebliği'nin 15. Maddesinin 2 no'lu alt bendinde "Halka açık ortakların gerçekleştirdikleri sermaye artırımlarında yeni pay alma haklarının kullanılmasından sonra kalan payların nominal değerinin toplamının yüzyetmişdörtbin TL'nin veya oran olarak satışa sunulan paylarının nominal değerinin yüzde birinin altında kalması durumunda, bu ortaklıklar Kuruldan onay almadan özel durum açıklaması yapmak suretiyle tasarruf sahiplerine satış duyurusu yayımlamayabilirler" hükmü yer almaktadır.

Batisöke Söke  
Çimento San. T.A.Ş.

Şirketimiz bu hükümden yararlanabilir ve tasarruf sahiplerine satış duyurusu ilanı yerine özel durum açıklaması yapabilir.

**24.1.13. Halka arz nedeniyle toplanan bedellerin nemalandırılıp nemalandırılmayacağı, nemalandırılacaksa esasları:**

Nemalandırılmayacaktır.

**24.1.14. Halka arzda içsel bilgiye ulaşabilecek konumdaki kişilerin listesi**

Adı Soyadı	Unvanı	Kurum Adı
Mehmet Mustafa BÜKEY	Yönetim Kurulu Başkanı	Batısöke
Tufan ÜNAL	Yönetim Kurulu Başkan Vekili ve Murahhas Üye	Batısöke
Fatma Meltem GÜNEL	Yönetim Kurulu Üyesi	Batısöke
Sülün İLKİN	Yönetim Kurulu Üyesi	Batısöke
Necip TERZİBAŞIOĞLU	Yönetim Kurulu Görevli Üyesi ve Genel Müdür	Batısöke
Mehmet Bülent EGELİ	Yönetim Kurulu Görevli Üyesi ve Genel Sekreter	Batısöke
Feyyaz Ünal	Yönetim Kurulu Görevli Üyesi ve Genel Müdür Yardımcısı	Batısöke
Kemal GREBENE	Yönetim Kurulu Üyesi	Batısöke
Begüm Egeli BURSALIGİL	Yönetim Kurulu Üyesi	Batısöke
Levent ERTÖRER	Yönetim Kurulu Bağımsız Üyesi	Batısöke
Tankut KARABACAK	Yönetim Kurulu Bağımsız Üyesi	Batısöke
Ali Serdar KOÇ	Üretim Müdürü	Batısöke
Celal SARGUT	Bakım Müdürü	Batısöke
Erhan BİÇER	Yatırım Müdürü	Batısöke
Yeşim Devrim YALÇIN	Bütçe ve Raporlama Şefi	Batısöke
Mutlu Can GÜNEL	İcra Kurulu Asistanı	Batıçim
Kamil GREBENE	İcra Kurulu Asistanı	Batıçim
Volkan BÜKEY	İcra Kurulu Asistanı	Batıçim
Yıldız EGELİ YAVUZ	İcra Kurulu Asistanı	Batıçim
Mehmet İlker ÖZGELEN	İşletme Müdürü	Batıçim
Hayer YALNIZ	Hammadde Müdürü	Batıçim
Barış KOYLAN	Üretim Müdürü	Batıçim
Adil ULUDAĞ	Mali İşler ve Muhasebe Müdürü	Batıçim
Mustafa KAHVECİ	Satın alma Müdürü	Batıçim
Mehmet Gökhan GÜMÜŞ	Kalite Kontrol ve Güvence Müdürü	Batıçim
Fatih USTA	İnsan Kaynakları Müdürü	Batıçim
Mesut ÇAĞLAYAN	İç Denetim Müdürü	Batıçim
Mehmet TAŞKAPILI	Bilgi Sistemleri Müdürü	Batıçim
Erol İŞCAN	Bakım Müdürü	Batıçim
Ali Rıza PINARLI	Finansman Müdürü	Batıçim
Yavuz UYSAL	Muhasebe Şefi	Batıçim



Nevruz GÖK	Maliyet Muhasebesi Şefi	Batıçim
Hüseyin Ruhi KÜÇÜK	İç Denetim Şefi	Batıçim
İrfan KADİROĞLU	Beton İşletme Müdürü	Batıbeton
Oral ENGİZEK	Beton Pazarlama ve Satış Müdürü	Batıbeton
Nuri DEMİRAY	Liman İşletme Müdürü	Batılıman
Cüneyt KAVAKLI	İşletmeler Müdürü	Batıçim Enerji
Cem UÇARLAR	Denetçi	Güney SMMM
Mehmet Başol ÇENGEL	Denetçi	Güney SMMM
Kadir Can ÇAKIR	Denetçi	Güney SMMM
Özge TEZCAN	Denetçi	Güney SMMM
Onur DİRİM	Yönetici	Ak Yatırım
Uğur KAYRAN	Yönetici	Ak Yatırım
Fatma Derya LİM	Yönetici	Ak Yatırım

#### 24.2. Dağıtım ve tahsis planı:

**24.2.1. İhraççının bildiği ölçüde, ihraççının ana hissedarları veya yönetim kurulu üyeleri ile yönetimde söz sahibi kişilerin yapılacak halka arzda iştirak taahhüdünde bulunma niyetinin olup olmadığı veya herhangi bir kişinin halka arz edilecek payların yüzde beşinden fazlasına taahhütte bulunmaya niyetli olup olmadığına ilişkin bilgi:**

İzahnamenin 24.1.11. maddesinde belirtildiği üzere Batıçim Batı Anadolu Çimento Sanayii A.Ş.'nin satın alma taahhüdü bulunmaktadır.

**24.2.2. Talepte bulunan yatırımcılara, halka arzdan aldıkları kesinleşmiş pay miktarının bildirilme süreci hakkında bilgi:**

Yoktur.

#### 24.3. Payların fiyatının tespitine ilişkin bilgi:

**24.3.1. 1 TL nominal değerli bir payın satış fiyatı ile talepte bulunan yatırımcının katlanacağı maliyetler hakkında bilgi:**

Yeni pay alma hakları, 1 TL nominal değerli 1 lot (1 lot= 100 pay) pay için 1 TL olarak kullanılacaktır. Talepte bulunan yatırımcılar başvurdukları aracı kurumların aracılık komisyonu, masraf, hizmet ücreti gibi ücretlendirme politikalarına tabi olacaklardır.

Yeni pay alma haklarının kullanım süresi 15 gündür. Bu sürenin son gününün resmi tatile rastlaması halinde, yeni pay alma hakkı kullanım süresi, izleyen iş günü akşamı sona erecektir. Yeni pay alma haklarının kullanılmasından sonra kalan paylar yeni pay alma için saptanan sürenin bitimini takip eden 3 iş günü içinde nominal değerinin altında olmamak üzere Borsa'da oluşacak fiyattan halka arz edilecektir. Halka arzın başlangıç ve bitiş tarihleri Şirket tarafından daha sonra KAP (www.kap.gov.tr) aracılığıyla kamuya duyurulacaktır.

Aracı kurumlar yeni pay alma haklarının kullanılması, mevcut pay sahipleri tarafından kullanılmak istenmeyen yeni pay alma haklarının rüçhan hakkı pazarında satılması, tüm bu işlemler ertesinde kalan payların birincil piyasada halka arz edilmesi işlemlerinde aracılık

Başıöke Söke  
Çimento San. T.A.Ş.

yapacakları için söz konusu işlemleri yapan yatırımcılardan ücret, komisyon ve benzeri taleplerde bulunabilirler.

Merkezi Kayıt Kuruluşu tarafından bedelli sermaye artırımını işlemleri neticesinde aracı kuruluşlara tahakkuk ettirilen hizmet bedeli aracı kuruluşların uygulamalarına bağlı olarak yatırımcılardan da tahsil edilebilir.

**24.3.2. Halka arz fiyatının tespitinde kullanılan yöntemler ile satış fiyatının belirli olmaması durumunda halka arz fiyatının kamuya duyurulması süreci**

Yeni pay alma hakları 1 TL nominal değere denk (1 lot) paylar için 1 TL'dir. Yeni pay alma haklarının kullanılmasından sonra kalan paylar BİAŞ Birincil Piyasada 3 iş günü süre ile nominal değerinin altında olmamak kaydıyla Borsa'da oluşacak fiyattan Borsa İstanbul'da satılacaktır.

Bu sürenin başlangıç ve bitiş tarihleri KAP'ta ([www.kap.gov.tr](http://www.kap.gov.tr)), Şirket'in kurumsal internet sitesi ([www.batisoke.com.tr](http://www.batisoke.com.tr)) ve Ak Yatırım Menkul Değerler A.Ş. ([www.akyatirim.com.tr](http://www.akyatirim.com.tr)) 'nin internet sitesinde ilan edilecek "Tasarruf Sahiplerine Satış Duyurusu"nda belirtilecektir.

**24.3.3. Yeni pay alma hakkı kısıtlanmışsa yeni pay alma hakkının kısıtlanmasından dolayı menfaat sağlayanlar hakkında bilgi:**

Yoktur.

**24.4. Aracılık Yüklenimi ve Halka Arza Aracılık**

**24.4.1. Halka arza aracılık edecek yetkili kuruluşlar hakkında bilgi:**

Şirketimiz ile Ak Yatırım Menkul Değerler A.Ş. arasında 22 Mayıs 2017 tarihinde imzalanan aracılık sözleşmesi gereğince aşağıda bilgileri yazılı Ak Yatırım Menkul Değerler A.Ş. halka arza aracılık edecektir.

Adres: Sabancı Center KULE: 2 Kat: 7 34330 4. Levent/İstanbul

Telefon: 0 (212) 334 94 94

**24.4.2. Halka arzın yapılacağı ülkelerde yer alan saklama ve ödeme kuruluşlarının isimleri:**

Türkiye Cumhuriyeti dışında herhangi bir ihraç söz konusu değildir.

**24.4.3. Aracılık türü hakkında bilgi:**

			Yüklenimde Bulunulan Payların		Yüklenimde Bulunulmayan Payların	
Yetkili Kuruluş	Oluşturulmuşsa Konsorsiyumdaki Pozisyonu	Aracılığın Türü	Nominal Değeri (TL)	Halka Arz Edilen Paylara Oranı (%)	Nominal Değeri (TL)	Halka Arz Edilen Paylara Oranı (%)
Ak Yatırım Menkul Değerler A.Ş.	-	En İyi Gayret Aracılığı	-	-	181.250.000	100

Batisöke Söke  
Çimento San. T.A.Ş.

#### 24.4.4. Aracılık sözleşmesi hakkında bilgi

Ak Yatırım Menkul Değerler A.Ş. ile 22 Mayıs 2017 tarihinde "Bedelli Sermaye Artırımı Aracılık Sözleşmesi" imzalanmıştır. Sermaye artırım süresi içerisinde ortaklarca kullanılmayan yeni pay alma haklarının BİAŞ'da satışı aracı kurum tarafından gerçekleştirilecektir. Aracılık sözleşmesinde, "En İyi Gayret" aracılığına ilişkin standart ifadelere yer verilmekte olup, başkaca özellik arz eden herhangi bir husus bulunmamaktadır.

#### 24.5. Halka arza ilişkin ilgili gerçek ve tüzel kişilerin menfaatleri:

Halka arzdan önemli tutarda menfaati olan gerçek veya tüzel kişi yoktur. Şirket özkaynak, Ak Yatırım ise aracılık komisyonu elde edecektir.

### 25. BORSADA İŞLEM GÖRMEYE İLİŞKİN BİLGİLER

#### 25.1. Payların Borsada işlem görme tarihleri:

Şirket'in B Grubu payları BİAŞ'ta Ana Pazar piyasasında işlem görmektedir. Sermaye artırımını ile halka arz edilecek payların işlem görme tarihleri Sermaye Piyasası mevzuatı çerçevesinde Şirket'in internet adresinde ([www.batisoke.com.tr](http://www.batisoke.com.tr)), yetkili kuruluş Ak Yatırım Menkul Değerler A.Ş. ([www.akyatirim.com.tr](http://www.akyatirim.com.tr)) ve KAP'da ([www.kap.gov.tr](http://www.kap.gov.tr)) ilan edilecektir.

#### 25.2. İhraççının aynı grup paylarının borsaya kote olup olmadığına/borsada işlem görüp görmediğine veya bu hususlara ilişkin bir başvurusunun bulunup bulunmadığına ilişkin bilgi:

Şirket'in mevcut payları Borsa İstanbul A.Ş. Ana Pazar'da işlem görmektedir. İşbu izahname konusu sermaye artırımına ilişkin paylar da Borsa İstanbul A.Ş. Ana Pazar'da işlem görecektir.

#### 25.3. Borsada işlem görmesi amaçlanan paylarla eş zamanlı olarak;

- Söz konusu paylarla aynı grupta yer alanların tahsisli/nitelikli yatırımcılara satışa konu edilmesi veya satın alınmasının taahhüt edilmesi veya,

- İhraççının başka bir grup payının veya sermaye piyasası araçlarının tahsisli/nitelikli yatırımcılara satışa ya da halka arza konu edilmesi durumunda, bu işlemlerin mahiyeti ve bu işlemlerin ait olduğu sermaye piyasası araçlarının sayısı, nominal değeri ve özellikleri hakkında ayrıntılı bilgi:

Yoktur.

#### 25.4. Piyasa yapıcı ve piyasa yapıcılığın esasları:

Yoktur.

### 26. MEVCUT PAYLARIN SATIŞINA İLİŞKİN BİLGİLER İLE TAAHHÜTLER

#### 26.1. Paylarını halka arz edecek ortak/ortaklar hakkında bilgi:

Yoktur.

  
Batisöke Söke  
Çimento San. T.A.Ş.

  
AK YATIRIM MENKUL DEĞERLER  
ANONİM ŞİRKETİ

## 26.2. Paylarını halka arz edecek ortakların satışa sunduğu payların nominal değeri

Yoktur.

## 26.3. Halka arzdan sonra dolaşımdaki pay miktarının artırılmamasına ilişkin taahhütler:

### a) İhraççı tarafından verilen taahhüt:

Yoktur.

### b) Ortaklar tarafından verilen taahhütler:

Yoktur.

### c) Sermaye piyasası mevzuatı kapsamında verilen taahhütler:

Yoktur.

### d) Yetkili kuruluşlar tarafından verilen taahhütler:

Yoktur.

### e) Taahhütlerde yer alan diğer önemli husular:

Yoktur.

## 27. HALKA ARZ GELİRİ VE MALİYETLERİ

### 27.1. Halka arza ilişkin ihraççının elde edeceği net gelir ile katlanacağı tahmini toplam ve pay başına maliyet:

Mevcut ortaklarımızın yeni pay alma haklarını tamamen kullanmaları durumunda, ihraç maliyetleri düşüldükten sonra, sermaye artırım sonucunda sağlanacak tahmini nakit girişi yaklaşık 180.400.000 TL'dir.

Halka arza ilişkin Şirket'in katlanacağı tahmini maliyetler aşağıdaki gibidir (TL);

SPK Kurul Ücreti (Payların İhraç değeri üzerinden % 0,2)	362.500
BİAŞ Kayıt Ücreti % 0,1	181.250
MKK İhraççı Hizmet Bedeli % 0,1	181.250
Rekabeti Koruma Fonu % 0,04	72.500
Aracı Kuruluş Ücreti	36.750
İlan ve Tescil Giderleri (Tahmini)	3.750
Diğer Giderler	12.000
<b>TOPLAM</b>	<b>850.000</b>
1 TL Nominal Değerli Payların Toplamı	181.250.000
<b>Pay Başına Tahmini Maliyet</b>	<b>0,00469</b>

Bansöke Söke  
Çimento San. T.A.Ş.

AK YATIRIM MENKUL DEĞERLER  
ANONİM ŞİRKETİ

## 27.2. Halka arzın gerekçesi ve halka arz gelirlerinin kullanım yerleri:

Atatürk Mahallesi Aydın Caddesi No:234 Söke-Aydın / Türkiye adresinde bulunan Çimento Fabrikası sahasında yatırımı devam eden 1.650.000 Ton/Yıl kapasiteli yeni fırın yatırımının finansmanında ve şirketin çevre ve verimlilik çerçevesinde tamamlamış olduğu diğer yatırımların kredi anapara ve faiz ödemelerinde kullanılmak üzere;

- Şirket sermayesinin 78.750.000 (Yetmişsekizmilyonyediyüzellibin) TL'dan, 260.000.000 (İkiyüzaltmışmilyon) TL'sına artırılması ile sağlanacak 181.250.000 (Yüzseksenbirmilyonikiyüzellibin) TL'lık fon, yapılacak yatırımın harcamalarının finansmanında ve yatırımlar için kullanılan kredi anapara taksit ve faiz ödemelerinde kullanılacak olup, fon kullanım planı aşağıdaki tablo da verilmiştir.

Fon Kullanım Planı	Fon Tutarı (TL)
Yatırıma İlişkin Tedarikçi Ödemesi	101.250.000
Kredi Anapara Taksit ve Faiz Ödemesi	80.000.000
<b>TOPLAM</b>	<b>181.250.000</b>

26 Mayıs 2017 tarih ve 551 sayılı Yönetim Kurulu Kararı ile kabul edilen sermaye artırımından sağlanacak fonların kullanım yeri hakkındaki rapor 26 Mayıs 2017 tarihte KAP'ta özel durum açıklaması ekinde duyurulmuştur.

## 28. SULANMA ETKİSİ

### 28.1. Halka arzdan kaynaklanan sulanma etkisinin miktarı ve yüzdesi:

	Halka Arz Öncesi (31.03.2017)	Halka Arz Sonrası
Özkaynaklar	196.955.613	377.355.613
Halka Arz Geliri	-	181.250.000
Halka Arz Maliyeti	-	850.000
Sermaye	78.750.000	260.000.000
Pay Başına Defter Değeri	2,50102	1,45137
Mevcut Ortaklar İçin Sulanma Etkisi (TL)	-	-1,04965
Mevcut Ortaklar İçin Sulanma Etkisi (%)	-	-41,97%

### 28.2. Mevcut hissedarların halka arzdan pay almamaları durumunda (yeni pay alma haklarını kullanmamaları durumunda) sulanma etkisinin tutarı ve yüzdesi:

Mevcut hissedarların yeni pay alma haklarını kullanmamaları ve kullanılmayan payların tamamının BİAŞ birincil piyasada satılması durumunda dolaşımdaki pay miktarı satışı yapılan paylar miktarınca artacaktır. Mevcut ortakların yeni pay alma haklarında herhangi bir kısıtlama yoktur. Bu nedenle bu durum hesap edilememektedir.

Batısöke Söke  
Çimento San. T.A.Ş.

## 29. UZMAN RAPORLARI VE ÜÇÜNCÜ KİŞİLERDEN ALINAN BİLGİLER

### 29.1. Halka arz sürecinde ihraççıya danışmanlık yapanlar hakkında bilgiler:

Ak Yatırım Menkul Değerler A.Ş., Batisöke Söke Çimento Sanayii T. A.Ş.'ne sermaye artırım ve halka arzla ilgili olarak aracılık hizmeti vermektedir.

### 29.2. Uzman ve bağımsız denetim raporları ile üçüncü kişilerden alınan bilgiler:

İzahnamede yer alan finansal tablolarımız aşağıda bilgileri verilen bağımsız denetim firmaları tarafından denetime tabi tutulmuştur. Finansal tablolara ait bilgiler, bağımsız denetim raporlarından aynen alınmış olup, Şirketimizin bildiği veya ilgili üçüncü şahsın yayınladığı bilgilerden kanaat getirebildiği kadarıyla açıklanan bilgileri yanlış veya yanıltıcı hale getirecek herhangi bir eksiklik bulunmamaktadır.

Dönemi	Görüş	Ticaret Unvanı	Sorumlu Ortak Baş Denetçi	Adresi
31.12.2016	Olumlu	DRT Bağımsız Denetim ve SMMM A.Ş.	Volkan BECERİK	Deloitte Values House Eski Büyükdere cad. Maslak No:1 34398 İstanbul, Türkiye
31.12.2015	Olumlu	DRT Bağımsız Denetim ve SMMM A.Ş.	Volkan BECERİK	Deloitte Values House Eski Büyükdere cad. Maslak No:1 34398 İstanbul, Türkiye
31.12.2014	Olumlu	DRT Bağımsız Denetim ve SMMM A.Ş.	Gülün GÜNCE	Punta Plaza 1456 Sok. No:10/1 Kat:12 Daire: 14-15 Alsancak İzmir, Türkiye

İşbu izahname hazırlanırken edinilen ve üçüncü şahıslardan alınan bilgilerin aynen alındığını, kullanıldığı yerlerde kaynağının verildiğini, Şirketimizin bildiği veya üçüncü şahsın yayınladığı bilgilerden kanaat getirebildiği kadarıyla açıklanan bilgileri yanlış veya yanıltıcı hale getirecek herhangi bir eksiklik bulunmadığını beyan ederiz.

Aşağıdaki belgeler Ankara Caddesi No:335 Bornova / İZMİR adresindeki ihraççının merkezi ve başvuru yerleri ile ihraççının internet sitesi ([www.batisoke.com.tr](http://www.batisoke.com.tr)) ile Kamuyu Aydınlatma Platformunda (KAP) pay sahiplerinin incelemesine açık tutulmaktadır.

- 1) İzahnamede yer alan bilgilerin dayanağını oluşturan her türlü rapor, belge ile değerlendirme ve görüşler ( değerlendirme, uzman, faaliyet ve bağımsız denetim raporları ile yetkili kuruluşlarca hazırlanan raporlar, esas sözleşme, vb.)
- 2) İhraççının izahnamede yer alması gereken finansal tabloları.

## 30. PAYLAR İLE İLGİLİ VERGİLENDİRME ESASLARI

### 30.1. Pay satın alanların vergilendirilmesi

#### 30.1.1. Payların elden çıkarılması karşılığında sağlanan kazançların vergilendirilmesi

GVK'nin Geçici 67. Maddesinin (1) numaralı fıkrasına göre; 31 Aralık 2015 tarihine kadar uygulanmak üzere, sermaye piyasalarında bankalar ve aracı kurumlar vasıtasıyla yapılan pay alım- satım işlemlerinden doğan kazançlar, tam ve dar mükellef gerçek kişi ve kurumlar için %

Batisöke Söke  
Çimento San. T.A.Ş.

O oranında tevkifat suretiyle vergilendirilmektedir. (2010/926 sayılı Bakanlar Kurulu Kararı ile değişik, 2006/10731 sayılı Bakanlar Kurulu Kararı, Md.1/a). Tevkifatın sorumlusu, durumuna göre işleme aracılık eden bankalar, aracı kurumlar veya saklamacı kuruluşlar olabilmektedir. Tevkifat, takvim yılının üçer aylık dönemleri itibarıyla yapılmaktadır. Hisse senetleri değişik tarihlerde alındıktan sonra bir kısmının elden çıkarılması halinde tevkifat matrahının tespitinde dikkate alınacak alış bedelinin belirlenmesinde ilk giren ilk çıkar metodu esas alınacaktır. Hisse senetlerinin alımından önce elden çıkarılması durumunda, elden çıkarılma tarihinden sonra yapılan ilk alım işlemi esas alınarak üzerinden tevkifat yapılacak tutar tespit edilir.

Aynı gün içinde birden fazla alım satım yapılması halinde o gün içindeki alış maliyetinin tespitinde ağırlıklı ortalama yöntemi uygulanabilecektir. Alış ve satış işlemleri dolayısıyla ödenen komisyonlar ile Banka ve Sigorta Muameleleri Vergisi tevkifat matrahının tespitinde dikkate alınır. Üçer aylık dönem içerisinde birden fazla pay alım satım işlemi yapılması halinde tevkifatın gerçekleştirilmesinde bu işlemler tek bir işlem olarak dikkate alınır. Diğer bir deyişle, üç aylık dönem sonunda, dönem boyunca aynı tür menkul kıymetlerden kaynaklanan kazanç ve zararlar, topluca dikkate alınmaktadır. Pay alım satımından doğan zararlar takvim yılı aşılmamak kaydıyla izleyen dönemlerin tevkifat matrahından mahsup edilebilecektir. Tam mükellef kurumlara ait olup, Borsa İstanbul A.Ş.'de (BİAŞ) işlem gören ve 1 (bir) yıldan fazla süreyle elde tutulan hisse senetlerinin elden çıkarılmasında tevkifat uygulanmaz. Ayrıca, tam mükellef kurumlara ait olup, BİAŞ'da işlem gören ve 1 (bir) yıldan fazla süreyle elde tutulan hisse senetlerinin elden çıkarılmasından elde edilen gelirler için GVK'nın mükerrer 80. maddesi hükümleri uygulanmayacaktır. Tevkifata tabi tutulan pay alım satım kazançları için gerçek kişilerce yıllık veya münferit beyanname verilmez. Diğer gelirler dolayısıyla verilecek yıllık beyannameye bu gelirler dahil edilmez. Ticari faaliyet kapsamında elde edilen gelirler ticari kazanç hükümleri çerçevesinde kazancın tespitinde dikkate alınır ve tevkif suretiyle ödenmiş olan vergiler, GVK madde 94 kapsamında tevkif edilen vergilerin tabi olduğu hükümler çerçevesinde tevkifata tabi kazançların beyan edildiği beyannamelerde hesaplanan vergiden mahsup edilir. Aynı şekilde, kurumlar vergisi mükelleflerince elde edilen alım -satım kazançları da kurumlar vergisi matrahına dahil edilecek ve kesinti yoluyla ödenen vergiler mahsup edilebilecektir.

## 30.2. Hisse Senetleri Kar Paylarının ve Temettü Avanslarının Vergilendirilmesi

### 30.2.1. Gerçek Kişiler

#### 30.2.1.1. Tam Mükellef Gerçek Kişiler

GVK'nın 94. maddesinin 1. fıkrasının (6) numaralı bendinin (b) alt bendinde 4842 sayılı Kanunla yapılan değişiklikle, tevkifat karın dağıtılması aşamasına bırakılmıştır. Bu kapsamda GVK'nın 4842 sayılı kanunla değişik (94/6-b) maddesi uyarınca, tam mükellef kurumlarca; "tam mükellef gerçek kişilere, gelir ve kurumlar vergisi mükellefi olmayanlara ve bu vergiden muaf olanlara, dar mükellef gerçek kişilere, dar mükellef kurumlara ve gelir ve kurumlar vergisinden muaf olan dar mükelleflere dağıtılan kar payları üzerinden Bakanlar Kurulu'nca belirlenen oranlarda tevkifat yapılacaktır. Halen bu oran % 15'tir. Ancak, KVK'nın 5/1-d maddesinde kurumlar vergisinden istisna edilmiş olan ve aynı kanunun 15/3 maddesi uyarınca, dağıtılın veya dağıtılmasının kurum bünyesinde kesintiye tabi tutulan kazançların ortaklara dağıtımı halinde, kar payı dağıtımına bağlı tevkifat yapılmayacaktır (Kurumlar Vergisi 1 Numaralı Genel Tebliği, Bölüm 15.3.9). GVK'ya 4842 sayılı Kanun'la eklenen 22. maddenin 2. fıkrasına göre tam mükellef kurumlardan elde edilen, GVK'nın 75. maddesinin 2. fıkrasının (1), (2) ve (3) numaralı bentlerinde yazılı "kar paylarının yarısı" gelir vergisinden müstesnadır. Vergiye tabi kar paylarının belli bir haddi aşmış olması halinde (2016 yılı için bu had 30.000 TL'dir), bu kar

Başsöke Söke  
Çimento San. T.A.Ş.

AK YATIRIM MENKUL DEĞERLER  
ANONİM ŞİRKETİ

paylarının yıllık beyanname ile beyan edilmesi ve varsa kar payının tamamı üzerinden kesinti yoluyla ödenmiş olan vergilerin beyanname üzerinden hesaplanan vergiye mahsubundan sonra kalan tutarın vergi dairesine ödenmesi gerekmektedir. Diğer taraftan, kurum kazançlarının sermayeye eklenmesi nedeniyle gerçek kişi ortaklara bedelsiz pay verilmesi kar dağıtımı sayılmadığı için tevkifata tabi olmadığı gibi, bedelsiz hisse edinimi gerçek kişi ortaklar yönünden menkul sermaye iradı sayılmadığından, bunların beyan edilmesi söz konusu değildir. Temettü avansları da kar payları ile aynı esaslarda vergilendirilmektedir.

### 30.2.1.2. Dar Mükellef Gerçek Kişiler

Dar mükellef gerçek kişilere yapılan kar payı ödemelerinin tevkifat yoluyla vergilendirilmesi, tam mükellef gerçek kişiler için yapılan açıklamalar çerçevesinde yürütülmektedir. Dar mükellef gerçek kişilerin tevkifat yoluyla vergilendirilmiş menkul sermaye iratlarının Türkiye’de beyan edilmesine gerek bulunmamaktadır (GVK, Md. 86/2). Vergisi tevkif suretiyle alınmamış menkul sermaye iratlarının ise münferit beyanname ile 15 gün içinde vergi dairesine bildirmesi gerekmektedir (GVK, Md. 101/5).

### 30.2.2. Kurumlar

#### 30.2.2.1. Tam Mükellef Kurumlar ile Hisse Senetlerini Türkiye’deki Bir İşyeri veya Daimi Temsilcisi Vasıtasıyla Elinde Bulunduran Dar Mükellef Kurumlar

Adı geçen kurumlara, diğer bir tam mükellef kurum tarafından yapılan kar payı ödemeleri tevkifata tabi değildir (KVK, Md. 15/2 ve Md.30/3). Bu kurumların, diğer tam mükellef bir kurumdan aldıkları kar payları, iştirak kazancı olarak kurumlar vergisinden istisnadır (KVK, Md.5/1-a-1). Ancak, iştirak kazancı istisnası, yatırım fon ve ortaklıklarından alınan kar payları için geçerli değildir. Bu nedenle, gayrimenkul yatırım fon ve ortaklıkları dahil olmak üzere yatırım fon ve ortaklarından alınan kar paylarının kurum kazancına dahil edilerek kurumlar vergisine tabi tutulması gerekmektedir. Kurumlar vergisi matrahına dahil edilen bu kar payları için, dağıtımı yapan yatırım fon ve ortaklığı bünyesinde ödenmiş olan vergi, alınan kar payına isabet ettiği tutarda, yıllık beyannameye hesaplanan kurumlar vergisinden mahsup edilebilir (KVK, Md. 34/2). Mahsup edilecek bu vergi, yatırım fon veya ortaklığından alınan net kar payının geçerli kesinti oranı kullanılarak brütleştirilmesi suretiyle hesaplanmalıdır.

#### 30.2.2.2. Diğer Dar Mükellef Kurumlar

Hisse senetlerini Türkiye’de bir işyeri veya daimi temsilcisi vasıtasıyla olmaksızın elinde bulunduran dar mükellef kurumlara yapılan kar payı ödemeleri, tam mükellef gerçek kişilere ödenen kar paylarına ilişkin yapılan açıklamalar çerçevesinde tevkifat uygulamasına konu olacaktır. Menkul sermaye iratları üzerinden tevkif suretiyle alınmış vergiler, dar mükellef kurumlar açısından nihai vergi olup (KVK, Md. 30/9), vergisi tevkif yoluyla alınmamış menkul sermaye iratlarının beyan yoluyla vergilendirilmesi gerekmektedir.

#### 30.2.3. Vergi tevkifatının ihraççı tarafından kesilmesi sorumluluğuna ilişkin açıklama:

Vergi mevzuatı uyarınca 1 Ocak 2006 – 31 Aralık 2020 döneminde ise hisse senetlerinin elden çıkartılması karşılığında elde edilen kazançlar için tevkifat bankalar, aracı kurumlarca veya saklamacı kuruluşlarca, kar payları için tevkifat ise kar dağıtan kurum tarafından kesilecektir.

Bağcıoğlu Söke  
Çimento San. T.A.Ş.

AK YATIRIM MENKUL DEĞERLER  
ANONİM ŞİRKETİ



### 31. İHRAÇCI VEYA HALKA ARZ EDEN TARAFINDAN VERİLEN İZİN HAKKINDA BİLGİ

31.1. İhraççı veya halka arz eden tarafından izahnamenin kullanılmasına ilişkin verilen izin ve izin verilen herhangi bir yetkili kuruluşun payların sonradan tekrar satışına dair kullandığı izahnamenin içeriğinden de ilgili kişilerin sorumlu olmayı kabul ettiklerine dair beyanları:

Yoktur.

31.2. İzahnamenin kullanımına izin verilen süre hakkında bilgi:

Yoktur.

31.3. Payların yetkili kuruluşlarca sonradan tekrar satışa sunulabileceği dönem hakkında bilgi:

Yoktur.

31.4. Payların yetkili kuruluşlarca sonradan tekrar satışa sunulması kapsamında izahnamenin kullanılabilmesi için ülkeler hakkında bilgi:

Yoktur.

31.5. İzahname kullanım izninin verilmesinin şartı olan diğer açık ve objektif koşullar hakkında bilgi:

Yoktur.

31.6. Yetkili kuruluşlarca payların sonradan tekrar satışının gerçekleştirilmesi durumunda, satışın koşullarına ilişkin bilgilerin yetkili kuruluş tarafından satış esnasında yatırımcılara sunulacağına dair koyu harflerle yazılmış uyarı notu:

Yoktur.

### 31A İZAHNAME KULLANIM İZİNİNİN BELİRLENEN BİR VEYA DAHA FAZLA YETKİLİ KURULUŞA VERİLMESİ DURUMUNDA VERİLECEK İLAVE BİLGİLER

31A.1 İzahname kullanım izni verilen yetkili kuruluşların listesi ve kimlik bilgileri (ticaret unvanları ve adresleri):

Yoktur.

31A.2 İzahname, arz programı izahnamesi veya arz programı sirküleri onay tarihi itibarıyla yetkili kuruluşlara dair belli olmayan yeni bilgilerin kamuya nasıl duyurulacağı ve ilgili bilgiye nereden ulaşılabileceği hakkında açıklama:

Yoktur.

Balıksöke Söke  
Çimento San. T.A.Ş.

### 31B İZAHNAME KULLANIM İZİNİNİN TM YETKİLİ KURULUŐA VERİLMESİ DURUMUNDA VERİLECEK İLAVE BİLGİLER

İzahnameyi kullanacak her bir yetkili kuruluşun kendi internet sitelerinde izahnameyi verilen izin ve koşullar dahilinde kullandıklarına dair beyanlarına yer vermeleri gerektiğine dair koyu harflerle yazılmış uyarı:

Yoktur.

### 32. İNCELEMESİNE AÇIK BELGELER

Aőağıdaki belgeler Ankara Caddesi No:335 Bornova adresindeki ihraççının merkezi ile ihraççının internet sitesi ([www.batisoke.com.tr](http://www.batisoke.com.tr)) ile Kamuyu Aydınlatma Platformunda (KAP) tasarruf sahiplerinin incelemesine açık tutulmaktadır:

- 1) İzahnamede yer alan bilgilerin dayanağını oluşturan her türlü rapor ya da belge ile değerlendirme ve görüşler (faaliyet ve bağımsız denetim raporları ile esas sözleşme, vb.)
- 2) İhraççının izahnamede yer alması gereken finansal tabloları

### 33. EKLER

Yoktur.

Batisöke Söke  
Çimento San. T.A.Ő.

AK YATIRIM MENKUL DEĞERLER  
ANONİM ŐİRKETİ